



Cordless Impact Wrench

W9000 Series: W9491 and W9691

Product Information

- | | |
|---|--|
| EN Product Information | CS Specifikace výrobku |
| ES Especificaciones del producto | ET Toote spetsifikatsioon |
| FR Spécifications du produit | HU A termék jellemzői |
| IT Specifiche prodotto | LT Gaminio techniniai duomenys |
| DE Technische Produktdaten | LV Ierices specifikācijas |
| NL Productspecificaties | PL Informacje o produkcie |
| DA Produktspecifikationer | BG Информация за продукта |
| SV Produktspecifikationer | RO Informații privind produsul |
| NO Produktspesifikasjoner | RU Технические характеристики изделия |
| FI Tuote-erittely | ZH 产品信息 |
| PT Especificações do Produto | JA 製品仕様 |
| EL Προδιαγραφές προϊόντος | KO 제품 상세 |
| SL Specifikacije izdelka | HR Podaci o proizvodu |
| SK Špecifikácie produktu | |



Save These Instructions

1

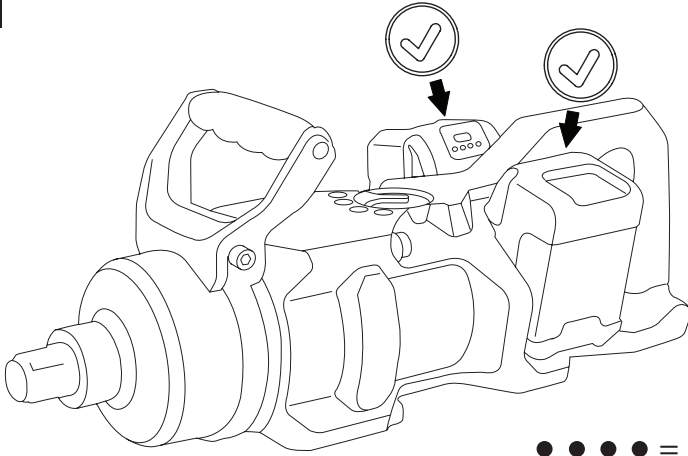

- ● ● ● = 100-75%
- ● ● = 75-50%
- ● = 50-25%
- = 25-10%
- ✱ = 10-0%

2

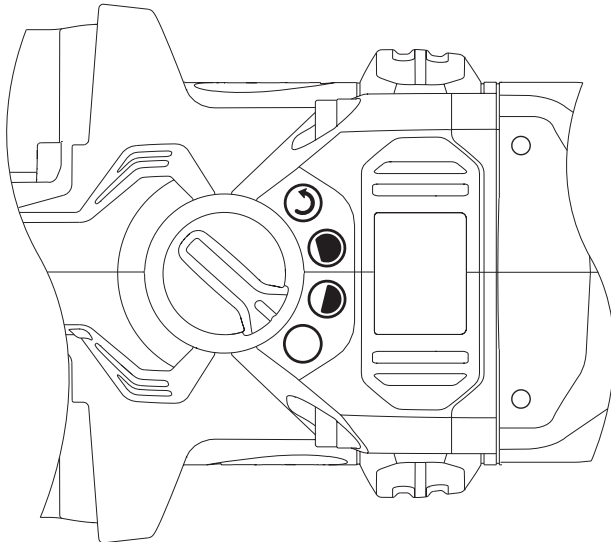

Product Safety Information

Intended Use:

These Cordless Impact Wrenches are designed to remove and install threaded fasteners.

⚠ WARNING

⚠ WARNING: Read all safety warnings, instructions, illustrations, and specifications provided with this power tool. Failure to follow the warnings and instructions may result in electric shock, fire and/or serious injury. Save all warnings and instructions for future reference.

- **Responsibly recycle or dispose of Batteries.** Do not puncture or burn batteries. Improper disposal may endanger the environment or cause personal injury.
- **When a secondary handle is supplied, ensure it is properly installed and use two hands to maintain control when operating the tool.**
- **Only use Tools with appropriate voltage Ingersoll Rand batteries and Charger.** Use of any other batteries may create a risk of fire, personal injury or property damage.

For additional information, refer to Cordless Impact Wrench Safety Manual Form 04581146, Battery Charger Safety Information Manual Form 10567832 and Battery Safety Information Manual Form 10567840.

Manuals can be downloaded from ingersollrand.com

IQ^v Power Control System

The intelligent control management system on this model can be adjusted with the power regulator. Select power mode by turning the dial at the top of the tool and align the notch with the desired setting. Refer to illustration #2 on page 2.

⚠ WARNING

Impact wrenches are not torque wrenches. Connections requiring specific torque must be checked with a torque meter after fitting with an impact wrench. Improperly torqued fasteners may loosen and cause injury.

Product Specifications

Tool Model	Voltage V, DC	Battery Model	Drive		Sound Level dB(A) (EN62841)		Impacts per Minute	Vibration (m/s ²) (EN62841)	
			Type	Size	†Pressure (L _p)	‡Power (L _w)		bpm	Level
W9491	40	BL2022 (x2)	Square	1"	94.0	105.0	1170	25.8	8.5
W9691			Square (Extended)		95.9	106.9		23.5	7.7

Intelligent Power Control (W9491, W9691)				
Mode	Direction	Max Torque ft-lb (Nm)	No Load Speed (rpm)	Shut-off
	Reverse	2200 (3000)	0-890	
	Forward	180 (250)	500	●
		400 (550)	540	●
		2200 (3000)	0-890	

† K_{pa} = 3dB measurement uncertainty

‡ K_{pw} = 3dB measurement uncertainty

* K = Vibration measurement uncertainty

Conforms to UL STD. 62841-1 & 62841-2-2.
Certified to CSA STD. C22.2 No. 62841-1 & 62841-2-2.



Intertek
4005366
4004004

Lubrication

Remove hammer case to apply lubrication on the anvil, impact mechanism assembly and gears. Apply grease evenly and sparingly. An excessive accumulation of grease will result in sluggish operation. See drawing 48380273 and table below. Maintenance frequency is shown in a circular arrow and defined as h=hours, d=days, and m=months of actual use.

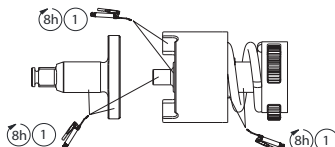

(Dwg. 48380273)

1	
IR#	
170	

Parts and Maintenance

Tool repair and maintenance should only be carried out by an authorized Service Center.
Refer all communications to the nearest **Ingersoll Rand** office or distributor.

Environmental Protection

When life of **Ingersoll Rand** electrical product has expired, it must be recycled in accordance with all applicable standards and regulations (local, state, country, federal, etc.). Improper disposal may endanger environment.

Symbol Identification



Return waste material for recycling.



Do not dispose of this product with household waste material.



Li-Ion

Product contains Lithium-Ion. Do not dispose of this product with household waste material.

Original instructions are in English. Other languages are a translation of the original instructions.

Información de Seguridad Sobre el Producto

Uso indicado:

Estos aprietatuercas de percusión inalámbricos están diseñados para extraer e instalar elementos de fijación roscados.

ADVERTENCIA

⚠ ADVERTENCIA: Consulte todas las advertencias de seguridad, instrucciones, ilustraciones y especificaciones que acompañan a esta herramienta motorizada. No respetar los avisos e instrucciones puede resultar en descarga eléctrica, incendio o daños graves. Guarde todos los avisos e instrucciones para su futura consulta.

- **Recicle o deshágase de las baterías de manera responsable.** No perforo ni queme las baterías. La eliminación inadecuada de las pilas puede poner en peligro el medio ambiente o provocar lesiones corporales.
- **Si se suministra un mango secundario, asegúrese de que se instala correctamente y utilice las dos manos para controlar la herramienta cuando la maneje.**
- **Utilice sólo herramientas con baterías y cargadores Ingersoll Rand de la tensión apropiada.** El uso de otras baterías puede provocar incendios, lesiones corporales o daños materiales.

Para obtener más información, consulte el formulario 04581146 del manual de seguridad de producto del aprietatuercas de percusión inalámbrico, el formulario 10567832 del manual de información de seguridad del cargador de baterías y el formulario 10567840 del manual de información de seguridad de la batería.

Los manuales pueden descargarse desde ingersollrand.com

Sistema IQ^v de control de la potencia

El sistema de gestión del control inteligente de este modelo puede ajustarse con el regulador de potencia. Seleccione el modo de potencia girando el dial situado en la parte arribada la herramienta y alinee la muesca con el ajuste deseado. Consulte la ilustración 2 en la página 2.





ADVERTENCIA

Los aprietatuercas de percusión no son llaves de par controlado. Las conexiones que necesiten un par de apriete específico se deben comprobar con un medidor de par después del apriete con un aprietatuercas de percusión. Si los elementos de sujeción no están bien apretados, pueden aflojarse y causar lesiones.

Especificaciones del producto

Modelo de la herramienta	Tensión	Modelo de la batería	Accionamiento		Potencia sonora dB(A) (EN62841)		Impactos por minuto	Vibración (m/s ²) (EN62841)	
	V, DC		Tipo	Tamaño	†Presión (L _p)	‡Potencia (L _w)		bpm	Nivel
W9491	40	BL2022 (x2)	Cuadrado	1"	94.0	105.0	1170	25.8	8.5
W9691			Cuadrado (Extendido)		95.9	106.9		23.5	7.7

Control inteligente de la potencia (W9491, W9691)

Modo	Dirección	Par máximo ft-lb (Nm)	Velocidad en vacío (rpm)	Corte
	Retrosceso	2200 (3000)	0-890	
	Avance	180 (250)	500	●
		400 (550)	540	●
		2200 (3000)	0-890	

† K_{PA} = 3dB de error

‡ K_{WA} = 3dB de error

* K = de error (Vibración)

Cumple con UL STD. 62841-1 & 62841-2-2.
Certificado CSA STD. C22.2 No. 62841-1 & 62841-2-2.



Lubricación

Retire la carcasa del martillo para aplicar grasa en el yunque, conjunto de mecanismo de impacto y engranajes. Aplique el lubricante de manera uniforme y moderada. Una acumulación excesiva de lubricante puede provocar que el funcionamiento sea más lento. Vea el dibujo 48380273 y la tabla a continuación. La frecuencia de mantenimiento se muestra dentro de una flecha circular y se define como h = horas, d = días y m = meses de uso real.

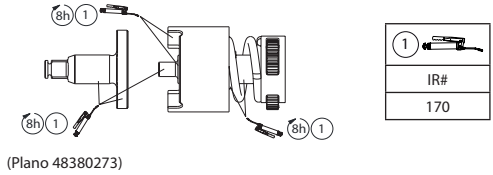

Piezas y Mantenimiento

Las labores de reparación y mantenimiento de las herramientas sólo se pueden realizar en un centro de servicio autorizado. Remita todas las comunicaciones a la oficina o distribuidor de **Ingersoll Rand** más cercano.

Protección del Medio Ambiente

Cuando haya finalizado la vida útil del producto de **Ingersoll Rand**, deberá reciclarlo según las normas y reglamentos vigentes (locales, estatales, nacionales, federales, etc.). La eliminación inadecuada de las baterías puede poner en peligro el medio ambiente.

Identificación de símbolos



Recicle este producto.



No se deshaga de este producto de la forma habitual.



Este producto contiene litio-ion. No se deshaga de este producto de la forma habitual.

Las instrucciones originales están en inglés. Las demás versiones son una traducción de las instrucciones originales.

Consignes de sécurité du produit

Utilisation prévue :

Ces clés à chocs sans fil sont conçues pour le vissage/dévisage de dispositifs de fixation filetés.

⚠ AVERTISSEMENT

⚠ AVERTISSEMENT: Lisez attentivement tous les avertissements, instructions, illustrations et spécifications de sécurité fournis avec cet outil. Ne pas suivre les avertissements et instructions peut entraîner la survenue d'un choc électrique, d'un incendie et/ou de blessures graves. Conserver la totalité des avertissements et instructions fournis pour d'éventuelles consultations ultérieures.

- **Recyclez ou éliminez les piles en respectant l'environnement.** Ne pas perforez ou brûler les piles. Une élimination incorrecte des piles peut nuire à l'environnement ou causer des blessures.
- **Lorsqu'une deuxième poignée est fournie, vérifiez qu'elle est correctement installée et utilisez l'outil en le tenant à deux mains pour mieux le contrôler.**
- **N'utilisez les outils qu'avec des piles et chargeurs Ingersoll Rand de tension appropriée.** L'utilisation d'autres piles peut constituer un risque d'incendie, de blessure ou de dégâts matériels.

Pour plus d'informations, consultez le formulaire 04581146 du manuel de sécurité des clés à chocs sans fil, le formulaire 10567832 du manuel Informations de sécurité du chargeur de batteries, le formulaire 10567840 du manuel Informations de sécurité des piles.

Les manuels peuvent être téléchargés sur le site ingersollrand.com

IQ^Y Système de contrôle de la puissance

Le système intelligent de gestion du contrôle sur ce modèle peut être réglé à l'aide du régulateur de puissance. Sélectionnez le mode Puissance en tournant le cadran à dessus de l'outil et en alignant l'encoche avec le réglage désiré. Reportez-vous à l'illustration n° 2 à la page 2.

⚠ AVERTISSEMENT

Les clés à chocs ne sont pas des clés dynamométriques. Les fixations qui requièrent des couples spécifiques doivent être vérifiés avec un couple-mètre après avoir été ajustés avec une clé à chocs. Les éléments de fixation mal serrés peuvent se défaire et entraîner des blessures.

Spécifications du produit

Modèle d'outil	Tension	Modèle de batterie	Entrainement		Niveau sonore dB(A) (EN62841)		Impacts par minute bpm	Vibration (m/s ²) (EN62841)	
	V, DC		Type	Taille	†Pression (L _p)	‡Puissance (L _w)		Niveau	*K
W9491	40	BL2022 (x2)	Engrenage	1"	94,0	105,0	1170	25,8	8,5
W9691			Engrenage (Étendu)		95,9	106,9		23,5	7,7

Contrôle intelligent de la puissance (W9491, W9691)

Mode	Direction	Couple max ft-lb (Nm)	Vitesse à vide (rpm)	Arrêt
	Sens retour	2200 (3000)	0-890	
	Sens avant	180 (250)	500	●
		400 (550)	540	●
		2200 (3000)	0-890	

† K_{PA} = 3dB incertitude de mesure

‡ K_{WA} = 3dB incertitude de mesure

* K = Niveau de vibration incertitude de mesure

Conforme à UL STD 62841-1 & 62841-2-2.
Conforme à CSA STD. C22.2 No. 62841-1 & 62841-2-2.



Lubrification

Déposer le boîtier du marteau pour lubrifier l'enclume, le mécanisme d'impact et les pignons.

Graissez régulièrement et modérément. Un surplus de graisse ralentira le fonctionnement de l'outil. Voir le schéma 48380273 et le tableau ci-dessous. La fréquence des opérations d'entretien est indiquée dans la flèche circulaire et est définie en h=heures, d=jours, et m=mois de fonctionnement.

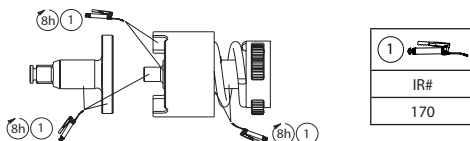

(Dessin 48380273)

Pièces détachées et maintenance

Seul un centre de service agréé peut effectuer la réparation et la maintenance des outils.

Transmettez toutes vos communications au bureau ou au distributeur **Ingersoll Rand** le plus proche.

Protection de l'environnement

Après expiration de la durée de vie du produit électrique **Ingersoll Rand**, ce dernier doit être recyclé conformément à toutes les normes et réglementations en vigueur (locales, nationales, fédérales, européennes etc.). Une mise au rebut incorrecte peut nuire à l'environnement.

Identification des symboles



Retourner les déchets pour recyclage.



Ne pas mettre ce produit au rebut avec les déchets ménagers.



Ce produit contient du lithium-ion. Ne pas mettre ce produit au rebut avec les déchets ménagers.

Les instructions d'origine sont en anglais. Les autres langues sont une traduction des instructions d'origine.

Informazioni sulla sicurezza del prodotto

Utilizzo:

Gli avvitatori a impulsi portatili sono idonei per operazioni di estrazione e installazione di dispositivi di fissaggio filettati.

AVVERTIMENTO

⚠ AVVERTIMENTO: Leggere tutte le avvertenze di sicurezza, le istruzioni, le illustrazioni e le specifiche fornite insieme all'utensile elettrico. Il mancato rispetto delle istruzioni e delle avvertenze potrebbe comportare scosse elettriche, incendi e/o gravi lesioni. Conservare tutte le avvertenze e le istruzioni come riferimento futuro.

- **Riciclare o smaltire le batterie in modo responsabile.** Non forare né bruciare le batterie. Uno smaltimento inadeguato può mettere in pericolo l'ambiente o provocare lesioni fisiche.
- **Se è in dotazione una manopola secondaria, assicurarsi che sia correttamente montata e usare entrambe le mani per tenere l'utensile sotto controllo durante il suo utilizzo.**
- **Utilizzare gli utensili esclusivamente con le batterie del voltaggio corretto e il caricabatterie Ingersoll Rand.** L'utilizzo di altre batterie può innescare incendi, provocare lesioni fisiche o danni materiali.

Per ulteriori informazioni, consultare il modulo 04581146 del Manuale informazioni sulla sicurezza degli avvitatori ad impulsi portatili, il modulo 10567832 del Manuale informazioni sulla sicurezza del caricabatteria e il modulo 10567840 del Manuale informazioni sulla sicurezza delle batterie.

I manuali possono essere scaricati dal sito ingersollrand.com

Sistema di controllo della potenza IQ^v

Il sistema di gestione con controllo intelligente su questo modello può essere regolato con il regolatore di potenza. Selezionare la modalità di potenza ruotando il selettore sulla parte sopra dello strumento e allineare la tacca all'impostazione desiderata. Vedere l'illustrazione n. 2 a pagina 2.





AVVERTIMENTO

Gli avvitatori a impulsi non sono chiavi dinamometriche. Controllare i raccordi che prevedono una coppia specifica con un torsiometro dopo aver montato un avvitatore a impulsi. I dispositivi di fissaggio montati con coppie non adeguate possono allentarsi e provocare lesioni.

Specifiche del prodotto

Modello strumento	Tensione	Modello batteria	Attacco		Livello di rumorosità dB(A) (EN62841)		Impulsi al minuto	Vibrazioni (m/s ²) (EN62841)	
	V, DC		Tipo	Dimensioni	†Pressione (L _p)	‡Potenza (L _w)		bpm	Livello
W9491	40	BL2022 (x2)	Squadra	1"	94.0	105.0	1170	25.8	8.5
W9691			Squadra (Estesa)		95.9	106.9		23.5	7.7

Controllo intelligente della potenza (W9491, W9691)

Modalità	Direzione	Coppia max. ft-lb (Nm)	Velocità a vuoto (rpm)	Spegnimento
	Indietro	2200 (3000)	0-890	
	Avanti	180 (250)	500	●
		400 (550)	540	●
		2200 (3000)	0-890	

† K_{PA} = incertezza misurazione 3dB

‡ K_{PA} = incertezza misurazione 3dB

* K = Vibrazioni incertezza misurazione

Conforme a UL STD. 62841-1 & 62841-2-2.
Certificato secondo CSA STD. C22.2 No. 62841-1 & 62841-2-2.



Lubrificazione

Rimuovere la custodia del martello per applicare la lubrificazione all'incudine, al gruppo del meccanismo di impatto e agli ingranaggi. Ingrassare in modo uniforme e dosato. Un eccessivo accumulo di grasso provocherà un rallentamento del funzionamento. Vedere l'illustrazione 48380273 e la tabella seguente. La frequenza di manutenzione viene illustrata da una freccia circolare e definita con h=ore, d=giorni (days) e m=mesi di uso effettivo.

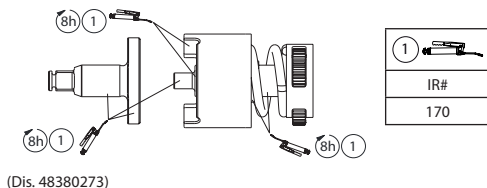

(Dis. 48380273)

Ricambi e manutenzione

La riparazione e la manutenzione dell'utensile devono essere eseguite soltanto da un centro di assistenza autorizzato.

Per qualsiasi comunicazione, rivolgersi all'ufficio o al distributore **Ingersoll Rand** più vicino.

Protezione ambientale

Raggiunto il limite di operatività del prodotto elettrico **Ingersoll Rand**, riciclarlo secondo gli standard e le normative vigenti (a livello locale, regionale, statale, ecc.). Uno smaltimento inadeguato può rappresentare un rischio per l'ambiente.

Identificazione dei simboli



Restituire il materiale di scarto per il riciclaggio.



Non smaltire questo prodotto insieme ai rifiuti domestici.



Il prodotto contiene ioni di litio. Non smaltire questo prodotto insieme ai rifiuti domestici.

Le istruzioni originali sono in lingua inglese. Le altre lingue sono una traduzione delle istruzioni originali.

Informationen zur Produktsicherheit

Vorgesehene Verwendung.

Diese Akku-Schlagschrauber wurden zum Entfernen und Installieren geschraubter Befestigungselemente entwickelt.

WARNUNG

⚠️ WARNUNG: Lesen Sie alle dem Werkzeug beiliegenden Sicherheitshinweise, Anweisungen, Illustrationen und Spezifikationen gründlich durch. Eine Nichteinhaltung der Hinweise und Anweisungen kann zu Elektroschock, Bränden und/oder schweren Verletzungen führen. Heben Sie alle Hinweise und Anweisungen zur künftigen Bezugnahme auf.

- **Verantwortungsbewusstes Recycling oder Entsorgen der Akkus.** Die Akkus nicht anstecken/anbohren oder verbrennen. Eine unkorrekte Entsorgung kann die Umwelt gefährden und zu Verletzungen führen.
- **Wenn ein zweiter Griff mitgeliefert wurde, ist sicherzustellen, dass er korrekt installiert ist und beide Hände benutzt werden, um die Kontrolle beim Betrieb des Werkzeugs aufrecht zu erhalten.**
- **Die Werkzeuge nur mit Ingersoll Rand-Akkus und -Ladegerät mit der entsprechenden Spannung verwenden.** Die Verwendung anderer Akkus kann zu einer Brandgefahr, Verletzungen oder Sachschäden führen.

Für zusätzliche Informationen siehe das Handbuch Produktsicherheitsinformation Akku-Schlagschrauber, Formblatt 04581146, Handbuch Produktsicherheitsinformation Akkuladegerät, Formblatt 10567832, Handbuch Produktsicherheitsinformation Akku, Formblatt 10567840.

Handbücher können unter ingersollrand.com heruntergeladen werden.

IQ^v Einstellbarer Leistungsregler

Die intelligente Leistungsregulierung dieses Modells kann über den Auswahlwähler angepasst werden. Wählen Sie durch Drehen des Reglers auf der nach oben des Werkzeugs die gewünschte Leistungsstufe aus. Bitte beachten Sie hierzu Abbildung 2 auf Seite 2.





WARNUNG

Schlagschrauber sind keine Drehmomentschlüssel. Verbindungen, die ein bestimmtes Drehmoment erfordern, müssen nach dem Anziehen mit dem Schlagschrauber mit Hilfe eines Drehmomentmessgerätes überprüft werden. Nicht korrekt angezogene Befestigungselemente können sich lösen und Verletzungen verursachen.

Technische Produktdaten

Modell-Nr.	Volt	Akku Modell-Nr.	Antrieb		Geräuschpegel dB(A) (EN62841)		Schläge / min	Vibration (m/s ²) (EN62841)	
	V, DC		Typ	Größe	†Druck (L _p)	‡Leistung (L _w)		Pegel	*K
W9491	40	BL2022 (x2)	Quadratisch	1"	94.0	105.0	1170	25.8	8.5
W9691			Quadratisch (Verlängert)		95.9	106.9		23.5	7.7

Intelligente Leistungsregulierung (W9491, W9691)

Modus	Richtung	Max. Drehmoment ft-lb (Nm)	freie Drehzahl (rpm)	Ab-schaltung
	Lösen	2200 (3000)	0-890	
	Anziehen	180 (250)	500	●
		400 (550)	540	●
		2200 (3000)	0-890	

† K_{vak} = 3dB Messunsicherheit

‡ K_{va} = 3dB Messunsicherheit

* K = Messunsicherheit (Schwingungs)

Erfüllt UL STD. 62841-1 & 62841-2-2.

Zertifiziert nach CSA STD. C22.2 No. 62841-1 & 62841-2-2.



Intertek
4005366
4004004

Schmierung

Das Hammergehäuse entfernen, um Amboss, Schlagmechanismusbaugruppe und Getriebe zu schmieren. Fett gleichmäßig und sparsam auftragen. Eine übermäßige Ansammlung von Fett führt zu schwerfälligem Betriebsverhalten. Siehe Zeichnung 48380273 und Tabelle unten. Die Wartungshäufigkeit ist mit einem Pfeil eingekreist und ist definiert in h=Stunden, d=Tagen und m=Monaten der tatsächlichen Verwendung.

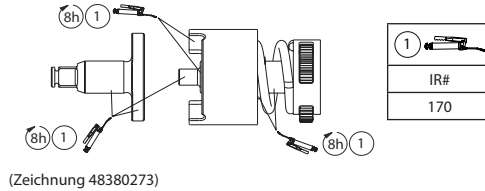

Teile und Wartung

Die Reparatur und Wartung von Werkzeugen darf nur von einem autorisierten Wartungs- und Reparatur-Center durchgeführt werden. Führen Sie jedwede Kommunikation bitte über das nächste **Ingersoll Rand**-Büro oder eine entsprechende Werksvertretung.

Umweltschutz

Ist die Lebensdauer dieses Elektrogerätes von **Ingersoll Rand** abgelaufen, muss es in Übereinstimmung mit allen anwendbaren Normen und Vorschriften (lokal, einzelstaatlich, bundesstaatlich etc.) recycelt werden. Unkorrekte Entsorgung kann zu einer Gefährdung der Umwelt führen.

Symbolkennzeichnung



Abfallmaterial zum Recycling abgeben.



Dieses Produkt nicht mit Haushaltsabfall entsorgen.



Produkt enthält Lithium. Dieses Produkt nicht mit Haushaltsabfall entsorgen.

Die Originalanleitung ist in englischer Sprache verfasst. Bei anderen Sprachen handelt es sich um ein Übersetzung der Originalanleitung.

Productveiligheidsinformatie

Bedoeld gebruik:

Deze snoerloze slagmoersleutels zijn bedoeld om schroefdraadbevestigingen te verwijderen en te plaatsen.

⚠ WAARSCHUWING

⚠ WAARSCHUWING: Lees alle veiligheidswaarschuwingen, instructies, weergaven en specificaties die met dit elektrische gereedschap zijn meegeleverd. Het niet naleven van de waarschuwingen en instructies kan een elektrische schok, brand en/of andere ernstige verwondingen voor gevolg hebben. Houd alle waarschuwingen en instructies bij voor later gebruik.

- **Zorg voor een verantwoorde afvoer van accu's of recycle deze.** Niet in de accu boren en deze niet verbranden. Het niet op gepaste wijze afvoeren van accu's kan gevaar opleveren voor het milieu of lichamelijk letsel veroorzaken.
- **Wanneer een tweede handgreep wordt meegeleverd, zorg er dan voor dat deze goed wordt aangebracht en gebruik bij het bedienen twee handen om het gereedschap onder controle te houden.**
- **Gebruik gereedschappen alleen met Ingersoll Rand accu's en acculaders van de juiste spanning.** Het gebruik van andere accu's kan risico op brand, lichamelijk letsel of materiële schade veroorzaken.

Raadpleeg formulier 04581146 in de veiligheidshandleiding van de snoerloze slagmoersleutel, formulier 10567832 in de veiligheidshandleiding van de acculader en formulier 10567840 in de veiligheidshandleiding van de accu voor aanvullende informatie.

Handleidingen kunnen worden gedownload vanaf ingersollrand.com

IQ^v vermogensregelsysteem

Het intelligente regelbeheersysteem van dit model kan worden aangepast met de vermogensregelaar. Gebruik de draaiknop aan de boven van het apparaat om dit in te stellen op de gewenste werkingsmodus. Zie afbeelding 2 op pagina 2.





⚠ WAARSCHUWING

Slagmoersleutels zijn niet momentsleutels. Verbindingen waarvoor specifieke koppel moet worden gecontroleerd met een momentsleutel meter na het plaatsen van een slagmoersleutel. Onjuist torqued bevestigingsmiddelen kan los te maken en letsel veroorzaken.

Productspecificaties

Model gereedschap	Spanning V, DC	Model accu	Aandrijving		Geluidsniveaub(A) (EN62841)		Slagen per minuut bpm	Vibration (m/s ²) (EN62841)	
			Type	Afmeting	† Druk (L _p)	‡ Vermogen (L _v)		Niveau	*K
W9491	40	BL2022 (x2)	Haaks	1"	94.0	105.0	1170	25.8	8.5
W9691			Haaks (Verlengd)		95.9	106.9		23.5	7.7

Intelligente vermogensregelaar (W9491, W9691)

Modus	Richting	Max. koppel ft-lb (Nm)	Onbelast toerental (rpm)	Afslag
	Achteruit	2200 (3000)	0-890	
	Vooruit	180 (250)	500	●
		400 (550)	540	●
		2200 (3000)	0-890	

† K_{PA} = 3dB meetonnauwkeurigheid

‡ K_{VA} = 3dB meetonnauwkeurigheid

* K = Meetonnauwkeurigheid bij K (Trillings)

In overeenstemming met UL STD. 62841-1 & 62841-2-2.

Certificeerd in overeenstemming met CSA STD. C22.2 No. 62841-1 & 62841-2-2.



intertek
4005366
4004004

Smering

Verwijder klopmachinebehuizing om aanbeeld, inslagtoestelonderdelen en mechanisme in te smeren. Breng het vet gelijkmatig en spaarzaam aan. Een overmaat aan vet resulteert in een trage werking. Zie tekening nr. 48380273 en de onderstaande tabel. De onderhoudsfrequentie wordt weergegeven in een cirkelvormige pijl met h=uren, d=dagen en m=maanden reëel gebruik.

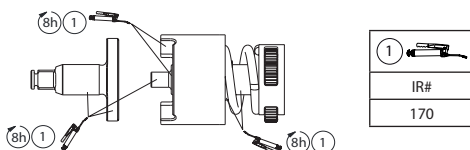

(Tekening 48380273)

Onderdelen en onderhoud

Reparatie en onderhoud van dit gereedschap mogen uitsluitend door een erkend servicecentrum worden uitgevoerd.

Voor alle communicatie wendt u zich tot de dichtstbijzijnde **Ingersoll Rand** vestiging of dealer.

Milieubescherming

Als het elektrische **Ingersoll Rand** product niet meer wordt gebruikt vanwege ouderdom, slijtage of defecten, moet het worden gerecycled. Houd u in dat verband aan de geldende normen en regels (overheid, bedrijf, enz.). Het niet op gepaste wijze afvoeren, kan gevaar opleveren voor het milieu.

Identificatie van symbolen



Stuur afvalmateriaal terug voor recycling.



Voeg dit product niet bij huishoudelijk afvalmateriaal..



Li-ion

Product bevat Lithium-ion. Voeg dit product niet bij huishoudelijk afvalmateriaal.

De originele instructies zijn opgesteld in het Engels. Andere talen zijn een vertaling van de originele instructies.

Produktsikkerhedsinformation

Anvendelsesområder:

Disse ledningsfri slagnøgl er udformet til at fjerne og installere gevindskårne lukkemekanismer.



ADVARSEL

ADVARSEL: Læs alle sikkerhedsadvarsler, instruktioner, illustrationer og specifikationer, der følger med el-værktøjet. Hvis ikke advarslerne og vejledningen følges, kan det føre til elektrisk stød, brand og/eller alvorlig personskade. Gem alle advarsler og vejledninger til fremtidig reference.

- **Genbrug eller bortskaf batterierne på forsvarlig vis. Stik ikke hul i eller afbrænd batterierne.** Ukorrekt bortskaffelse kan skade miljøet eller forårsage personskade.
- **Når et sekundært håndtag leveres, skal man sørge for at installere det korrekt og anvende begge hænder til at bevare kontrol over værktøjet under betjening.**
- **Brug kun værktøjerne med Ingersoll Rand-oplader og -batterier med den korrekte spænding.** Brugen af andre batterier kan skabe risiko for brand, personskade eller ejendomsbeskadigelse.

For yderligere information henvises der til formular 04581146 i sikkerhedsvejledningen til de ledningsfri slagnøgler, formular 10567832 i vejledningen med sikkerhedsinformation til batteriopladeren samt formular 10567840 i vejledningen med sikkerhedsinformation til batteriet.

Vejledninger kan downloades fra ingersollrand.com

IQ_v-effektstyringssystem

Det smarte kontrolstyringssystem på denne model kan justeres med effektregulatoren. Vælg effekttilstand ved at dreje vælgeren top værktøjet og rette markeringen ind efter den ønskede indstilling. Se billede nr. 2 på side 2.



ADVARSEL

Slagnøgler er ikke momentnøgler. Forbindelser, som kræver specifikt moment, skal kontrolleres med en momentmåler efter fitting med en slagngle. Forkert strammede fastgøringsanordninger kan blive løse og medføre personskade.

Produktspecifikationer

Værktøjsmodel	Spænding V, DC	Batterimodel	Drev		Lydniveau dB(A) (EN62841)		Slag Pr. Minut bpm	Vibrations (m/s ²) (EN62841)	
			Type	Størrelse	†Tryk (L _p)	‡Effekt (L _w)		Niveau	*K
W9491	40	BL2022 (x2)	Kvadrat	1"	94.0	105.0	1170	25.8	8.5
W9691			Kvadrat (Forlænget)		95.9	106.9		23.5	7.7

Smart effektstyring (W9491, W9691)

Tilstand	Retning	Max Maks. moment ft-lb (Nm)	Tomgangshastighed (rpm)	Afspårring
	Tilbagegående	2200 (3000)	0-890	
	Fremad	180 (250)	500	●
		400 (550)	540	●
		2200 (3000)	0-890	

† K_{PA} = 3dB måtosikkerhet

‡ K_{WA} = 3dB måtosikkerhet

* K = måtosikkerhet (Vibrations)

Uppfyller kraven för UL STD. 62841-1 & 62841-2-2.
Certifierad enligt CSA STD. C22.2 No. 62841-1 & 62841-2-2.



Smøring

Afmonter hammerkabinettet for at smøre ambolten, slagmekanismen og gearene. Fordel fedtet jævnt og med måde. En overdreven ophobning af fedt vil resultere i langsom drift. Se illustration 48380273 og nedenstående tabel. Vedligeholdelseshyppigheden vises med en rund pil og defineres som t=timer, d=dage og m=måneder for reel brug.

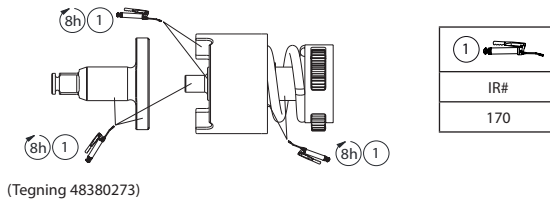

(Tegning 48380273)

Dele og vedligeholdelse

Reparation og vedligeholdelse af værktøjet må kun foretages af et autoriseret servicecenter.

Al korrespondance bedes stilet til det nærmeste **Ingersoll Rand**-kontor eller -distributør.

Miljøbeskyttelse

Når brugstiden for **Ingersoll Rand**-el-produktet er udløbet, skal det sendes til genbrug i overensstemmelse med de gældende standarder og regler (lokale, nationale, europæiske osv.). Forkert bortskaffelse kan skade miljøet.

Symbolidentifikation



Returnér affald mhp. genbrug.



Dette produkt må ikke bortskaffes med almindeligt affald.



Produktet indeholder litiumion.
Dette produkt må ikke bortskaffes med almindeligt affald.

Den originale vejledning er på engelsk. Andre sprog er en oversættelse af den originale vejledning.

Produktsäkerhetsinformation

Avsedd användning:

Dessa sladdlösa slående muttermaskiner är utformade för att lossa och dra åt gängade fästelement.



VARNING

⚠ VARNING: Läs alla säkerhetsvarningar, instruktioner, illustrationer och specifikationer som levereras tillsammans med detta elverktyg. Om du inte följer varningar och instruktioner riskerar du att utsätta dig för elstöt, brand och/eller allvarliga skador. Spara alla varningar och instruktioner för framtida referens.

- **Återvinn eller kassera batterierna på ett ansvarsfullt sätt.** Punktera eller bränn inte batterierna. Olämplig kassering kan skada miljön eller orsaka personskada.
- **När ett andra handtag medföljer ska man kontrollera att det monteras korrekt och att man använder bägge händerna för att bibehålla kontrollen över det arbetande verktyget.**
- **Använd endast verktygen med Ingersoll Rand batterier och laddare med lämplig spänning.** Att använda några andra batterier kan skapa en brandfara, personskada eller sakskada.

För mer information, se säkerhetsinformation för sladdlösa slående muttermaskiner Form 04581146, säkerhetsinformation för batteriladdare Form 10567832 och säkerhetsinformation för batteri Form 10567840.

Manualerna kan laddas ner från ingersollrand.com

IQ^v-effektregleringssystem

Det intelligenta regleringssystemet på den här modellen kan justeras med effektregulatorn. Välj effektläge genom att vrida ratten på verktygets topp del samtidigt som du anpassar skåran till avsedd inställning. Se bild 2 på sidan 2.



VARNING

Slående verktyg är inte momentnycklar. Förband som kräver ett visst moment måste kontrolleras med en momentmätare efter att de monterats med ett slående verktyg. Fästdon som kopplats felaktigt kan lossa och orsaka skada.

Produktspecifikationer

Modell	Spänning	Batteri Modell	Drivning		Ljudnivå dB(A) (EN62841)		Slag per minut	Vibrations (m/s ²) (EN62841)	
	V, likström		Typ	Storlek	†Tryck (L _p)	‡Effekt (L _w)		bpm	Niva
W9491	40	BL2022 (x2)	Fyrkant	1"	94.0	105.0	1170	25.8	8.5
W9691			Fyrkant (Utdragen)		95.9	106.9		23.5	7.7

Intelligent Power Control (W9491, W9691)

Läge	Riktning	Max Vridmoment ft-lb (Nm)	Ingen belastning Hastighet (rpm)	Stänga av
	Omvänd	2200 (3000)	0-890	
	Fram	180 (250)	500	●
		400 (550)	540	●
		2200 (3000)	0-890	

† K_{pa} = 3dB mätosäkerhet

‡ K_{wa} = 3dB mätosäkerhet

* K = mätosäkerhet (Vibrations)

Uppfyller kraven för UL STD. 62841-1 & 62841-2-2.
Certifierad enligt CSA STD. C22.2 No. 62841-1 & 62841-2-2.



Intertek
4005366
4004004

Smörjning

Ta bort hammarhylsan för att smörja städet, slagmekanismen och kugghjulen. Applicera fettet jämt och sparsamt. För mycket ackumulerat fett kommer att försämma driften. Se ritning 48380273 och tabellen nedan. Underhållsintervallen visas i runda pilar och definieras som h=timmar, d=dagar och m=månader av faktisk brukstid.

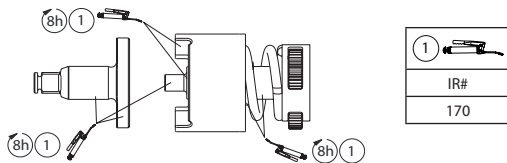

(Ill. 48380273)

Delar och underhåll

Reparation och underhåll på verktyg bör bara utföras av en auktoriserad reparationsverkstad.

All kommunikation hänvisas till närmaste **Ingersoll Rand**-kontor eller -distributör.

Miljöskydd

När livslängden för **Ingersoll Rands** elektriska produkt har förflutit måste det återvinnas i enlighet med alla tillämpliga regler och lagar (lokala, kommunala, statliga etc.). Olämplig kassering kan skada miljön.

Identifiering av symboler



Returnera kasserat material för återvinning.



Kassera inte den här produkten tillsammans med hushållssopor.



Produkten innehåller litiumjon.
Kassera inte den här produkten tillsammans med hushållssopor.

Originalinstruktionerna är skrivna på engelska. Andra språk utgör en översättning av originalinstruktionerna.

Sikkerhetsinformasjon for produktet

Tiltent bruk:

Disse trådløse slagnøklene er fremstillet til å fjerne og montere gjengede festeordninger.

⚠ ADVARSEL

⚠ ADVARSEL: Les alle sikkerhetsadvarsler, instruksjoner, illustrasjoner og spesifikasjoner som følger med elektroverktøyet. Manglende etterlevelse av advarsler og instruksjoner kan føre til elektrisk sjokk, brann og/eller alvorlig skade. Ta vare på alle advarsler og instruksjoner til senere bruk.

- **Batterier skal gjenvinnes eller avhendes på en forsvarlig måte.** Punkter eller brenn ikke batterier. Feilavhenging kan utgjøre en miljøfare eller føre til personskade.
- **Når et sekundært håndtak medfølger skal korrekt montering sikres. Bruk to hender til å kontrollere verktøyet under bruk.**
- **Bruk bare verktøy med Ingersoll Rand batterier med korrekt spenning.** Bruk av andre batterier kan utgjøre en fare for brann, personskade eller eiendomsskade.

For ytterligere informasjon henvises det til skjema 04581146 i sikkerhåndboken til den trådløse slagnøkkelen, samt skjema 10567832 i sikkerhåndboken til batteriladeren og skjema 10567840 i sikkerhåndboken til batteriet.

Håndbøker kan lastes ned fra ingersollrand.com

IQV-strømkontrollsystem

Det intelligente kontrollsystemet på denne modellen kan justeres med strømregulatoren. Velg strømmodus ved å dreie skiven på Topp av verktøyet og innrett sporet til ønsket innstilling. Se illustrasjon nr. 2 på side 2.





⚠ ADVARSEL

Slagnøkler er ikke momentnøkler. Koblinger som krever et spesifikt moment må kontrolleres med en momentmåler etter bruk av en slagnøkkel. Festeordninger med feil moment kan løse og forårsake skade.

Produktspesifikasjoner

Verktøymodell	Spenning V, DC	Batterimodell	Drivmek-anisme		Størrelse dB(A) (EN62841)		Slag per minutt bpm	Vibrasjons (m/s ²) (EN62841)	
			Type	Størrelse	†Trykk (L _p)	‡Effekt (L _w)		Nivå	*K
W9491	40	BL2022 (x2)	Firkant	1"	94.0	105.0	1170	25.8	8.5
W9691			Firkant (Forlenget)		95.9	106.9		23.5	7.7

Intelligent Strømkontroll (W9491, W9691)

Modus	Retning	Maksimum vridningsmoment ft-lb (Nm)	Hastighet uten belastning (rpm)	Avstengning
	Bakover	2200 (3000)	0-890	
	Fremover	180 (250)	500	●
		400 (550)	540	●
		2200 (3000)	0-890	

† K_{OA} = 3dB målesikkerhet

‡ K_{WA} = 3dB målesikkerhet

* K = målesikkerhet (Vibrasjons)

I henhold til UL STD. 62841-1 & 62841-2-2.
Sertifisert til CSA STD. C22.2 No. 62841-1 & 62841-2-2.



Intertek
4005366
4004004

Smøring

Fjern hammerbeholderen for å påføre smøremiddel på ambolt, anordning for støtmekanisme og gir. Sørg for å smøre et jevnt og tynt lag. Overdreven smøring vil redusere yteevnen. Se tegning 48380273 og tabellen under. Vedlikeholdsfrekvens vises i den sirkulære pilens retning og angis som h=timer, d= dager og m=måneder.

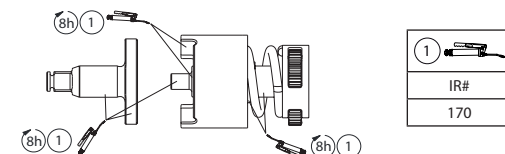

(Tegn. 48380273)

Reservedeler og vedlikehold

Reparasjon og vedlikehold av verktøyet skal bare utføres av et autorisert servicesenter.

Alle kommunikasjoner henvises til nærmeste **Ingersoll Rand** kontor eller distributør.

Miljøbeskyttelse

Et gammelt **Ingersoll Rand** kraftprodukt skal gjenvinnes i henhold til gjeldende standarder og regelverk (lokale og statlige). Feilavhending kan utgjøre en miljøfare.

Symbolidentifikasjon



Returner avfallsmateriale for gjenvinning.



Kast ikke produktet sammen med husholdningsavfall.



Produktet inneholder litium-ion.
Kast ikke produktet sammen med husholdningsavfall.

De originale instruksjonene er på engelsk. Andre språk er en oversettelse av de originale instruksjonene.

Tietoja tuoteturvallisuudesta

Käyttötarkoitukset:

Nämä johdottomat impaktiavaimet on suunniteltu kiertellä varustettujen kiinnikkeiden irrottamiseen ja asentamiseen.



VAROITUS

VAROITUS: Lue kaikki tämän voimatyökalun mukana tulevat varoitukset, ohjeet, kuvat ja tekniset tiedot. Varoitusten ja ohjeiden laiminlyönti voi aiheuttaa sähköiskun, tulipalon ja/tai vakavan loukkaantumisen. Säilytä kaikki varoitukset ja ohjeet myöhempiä käyttöä varten.

- **Kierrätä tai hävitä akut vastuullisella tavalla.** Älä lävistä tai polta akkuja. Väärä hävitystapa voi vaarantaa ympäristön tai aiheuttaa henkilövahinkoja.
- Kun tuotteen mukana toimitetaan toissijainen kahva, varmista että se asennetaan oikein ja käytä kahta kättä hallinnan säilyttämiseksi työkalun käytön aikana.
- **Käytä työkaluja vain Ingersoll Randin akuilla ja laturilla, joissa on oikea jännite.** Jonkun muun akun käyttö saattaa aiheuttaa tulipalon, henkilö- tai omaisuusvahinkojen vaaran.

Lisätietoja on johdottoman impaktiavaimen tuoteturvallisuuden lomakkeessa 04581146, akkulaturin tuoteturvallisuuslomakkeessa 10567832 ja akun tuoteturvallisuuslomakkeessa 10567840.

Ohjeet voi ladata osoitteesta ingersollrand.com

IQV-tehonsäätöjärjestelmä

Tämän mallin älykästä hallintajärjestelmää voidaan säätää tehonsäätimellä. Valitse tehotila kääntämällä työkalun top olevaa valitsinta ja kohdistamalla lovi haluttuun asetukseen. Katso kuvaa 2 sivulla 2.



VAROITUS

Impaktiavaimet eivät ole momenttivääntimiä. Tietyin momentin vaativat liitokset on tarkistettava momenttimittarilla impaktiavaimella asennuksen jälkeen. Väärään momenttiin kiristetyt kiinnikkeet voivat irrota ja aiheuttaa vammoja.

Tuotteen tekniset tiedot

Työkalun malli	Jännite	Akun malli	Käyttölaite		Melutaso dB(A) (EN62841)		Iskujen määrä minuutissa	Värinä (m/s ²) (EN62841)	
	V, DC		Tyyppi	Koko	†Paine (L _p)	‡Teho (L _w)		bpm	Taso
W9491	40	BL2022 (x2)	Neliskulmainen	1"	94.0	105.0	1170	25.8	8.5
W9691			Neliskulmainen (Laajennettava)		95.9	106.9		23.5	7.7

Älykäs Tehonsäätö (W9491, W9691)

Tila	Suunta	Suurin momentti ft-lb (Nm)	Nopeus kuormittamattomana (rpm)	Katkaisu
	Taaksepäin	2200 (3000)	0-890	
	Eteenpäin	180 (250)	500	●
		400 (550)	540	●
		2200 (3000)	0-890	

† K_{pa} = 3dB mittauksen epävarmuus

‡ K_{va} = 3dB mittauksen epävarmuus

* K = mittauksen epävarmuus (Värinä)

Noudattaa UL STD. 62841-1 & 62841-2-2.
Sertifioitu CSA STD. C22.2 No. 62841-1 & 62841-2-2.



Voitelu

Poista iskurikotelo lisätäksesi voiteluainetta alasimeen, iskumekanismikokoonpanoon ja vaihteisiin. Levitä rasvaa tasaisesti ja säästeliäästi. Liiallinen rasvamäärä hidastaa toimintaa. Katso piirustusta 48380273 ja alla olevaa taulukkoa. Huoltoväli osoitetaan pympyränuolella ja määritetään todellisina käyttötunteina (h), -päivinä (d) ja -kuukausina (m).

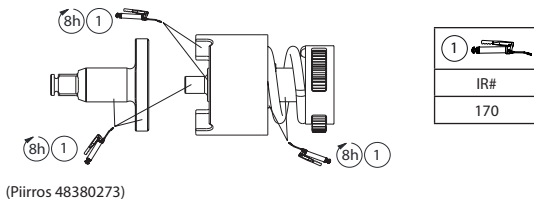

(Piirros 48380273)

Osat ja huolto

Vain valtuutettu huoltokorjauskeskus saa korjata ja huoltaa tätä työkalua.

Hoida viestintä lähimmän **Ingersoll Randin** toimiston tai jakelijan kanssa.

Ympäristön suojele

Kun **Ingersoll Randin** sähkötuotteen käyttöikä on ohi, se on kierrätettävä voimassa olevien standardien ja säädösten mukaisesti (paikalliset, osavaltiokohtaiset, maakohtaiset jne.). Väärä hävitystapa voi vahingoittaa ympäristöä.

Symbolin tunniste



Palauta jättemateriaali kierrätettäväksi.



Älä hävitä tätä tuotetta kotitalousjätteen mukana.



Tuote sisältää litiumionia.
Älä hävitä tätä tuotetta kotitalousjätteen mukana.

Alkuperäiset ohjeet ovat englanninkielisiä. Muut kielet ovat alkuperäisen ohjeen käännöksiä.

Informações de Segurança do Produto

Utilização Prevista:

Estas Chaves de Impacto Sem Fios destinam-se à remoção e à instalação de dispositivos de fixação roscados.

AVISO

AVISO: Leia todos os avisos de segurança, instruções, ilustrações e especificações fornecidos com esta ferramenta elétrica. O não cumprimento dos avisos e das instruções pode resultar em choques eléctricos, incêndios e/ou ferimentos graves. Conserve todos os Avisos e instruções para futura referência.

- **Elimine ou recicle as baterias de forma responsável.** Não perfure nem queime as baterias. Uma eliminação incorrecta pode prejudicar o ambiente ou causar lesões pessoais.
- **Quando é fornecido um punho adicional, assegure que é devidamente instalado e, quando operar a ferramenta, use as duas mãos para manter o controle.**
- **Utilize exclusivamente Ferramentas com o carregador de baterias e as baterias da Ingersoll Rand com a tensão adequada.** A utilização de outras baterias pode dar azo a riscos de incêndio, lesões ou danos materiais.

Para obter informações mais detalhadas, consulte o manual com as informações de segurança da Chave de Impacto Sem Fios, com a referência 04581146, o manual com as informações de segurança do Carregador de Baterias, com a referência 10567832, e o manual com as informações de segurança da Bateria, com a referência 10567840.

Podem transferir manuais do seguinte endereço da Internet: ingersollrand.com

Sistema de controlo de potência IQ^v

O sistema de gestão de controlo inteligente deste modelo pode ser ajustado com o regulador de potência. Selecione o modo de potência rodando o indicador que se encontra na parte Início da ferramenta e alinhe o entalhe com a definição pretendida. Consulte a imagem n.º 2 na página 2.





AVISO

As chaves de impacto não são chaves dinamométricas. As ligações que requerem um binário de aperto específico devem ser verificadas com uma chave dinamométrica depois de apertadas com uma chave de impacto. Os dispositivos de fixação apertados com um binário de aperto incorrecto podem soltar-se e causar lesões.

Especificações do Produto

Modelo da ferramenta	Tensão V, DC	Modelo da bateria	Mecanismo de Accionamento		Nível de Ruído dB(A) (EN62841)		Impactos por Minuto bpm	Vibrações (m/s ²) (EN62841)	
			Tipo	Tamanho	†Pressão (L _p)	‡Potência (L _w)		Nível	*K
W9491	40	BL2022 (x2)	Quadra	1"	94.0	105.0	1170	25.8	8.5
W9691			Quadra (Prolongada)		95.9	106.9		23.5	7.7

Controlo de potência inteligente (W9491, W9691)

Modo	Direcção	Binário Máx. ft-lb (Nm)	Velocidade Sem Carga (rpm)	Corte
	Reverso	2200 (3000)	0-890	
	Para a frente	180 (250)	500	●
		400 (550)	540	●
		2200 (3000)	0-890	

† Incerteza de medida K_{PA} = 3dB

‡ Incerteza de medida K_{WA} = 3dB

* Incerteza de medida K (Vibrações)

Em conformidade com a UL STD. 62841-1 & 62841-2-2.
Certificado para CSA STD. C22.2 No. 62841-1 & 62841-2-2.

Lubrificação

Remover a cobertura do martelo para lubrificar a bigorna, o conjunto do mecanismo de impacto e as engrenagens. Aplique a massa lubrificante de forma uniforme e na quantidade adequada. Uma acumulação excessiva de massa lubrificante dá azo a uma operação mais lenta. Ver o desenho 48380273 e a tabela abaixo. A frequência de manutenção é indicada por uma seta circular e definida como h=horas, d=dias e m=meses de utilização real.

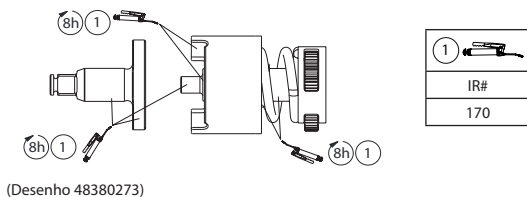

(Desenho 48380273)

Peças e Manutenção

A reparação e a manutenção da ferramenta só devem ser levadas a cabo por um Centro de Assistência Técnica Autorizado.

Para qualquer assunto, contacte o escritório ou o distribuidor da **Ingersoll Rand** mais próximo.

Protecção do Ambiente

Quando a vida útil de um produto eléctrico da **Ingersoll Rand** chega ao fim, ele tem de ser reciclado de acordo com todas as normas e os regulamentos aplicáveis (locais, estaduais, nacionais, federais, etc.). Se a bateria for deitada fora de modo incorrecto pode prejudicar o ambiente.

Identificação dos Símbolos



Devolver para reciclagem.



Não juntar este produto ao lixo doméstico.



Li-Ion

Este produto contém iões de lítio.
Não juntar este produto ao lixo doméstico.

As instruções originais estão redigidas na língua inglesa, e encontram-se traduzidas noutros idiomas.

Πληροφορίες ασφάλειας προϊόντος

Προοριζόμενη χρήση:

Αυτά τα κρουστικά δραπανοκατσάβιδα μπαταρίας έχουν σχεδιαστεί για την αφαίρεση και την εγκατάσταση σφιγκτήρων με σπείρωμα.

ΠΡΟΕΙΔΟΠΟΙΗΣΗ

⚠ ΠΡΟΕΙΔΟΠΟΙΗΣΗ: Διαβάστε όλες τις προειδοποιήσεις ασφαλείας, οδηγίες, εικόνες και προδιαγραφές που παρέχονται με το συγκεκριμένο ηλεκτρικό εργαλείο. Η μη τήρηση των προειδοποιήσεων και των οδηγιών μπορεί να οδηγήσει σε ηλεκτροπληξία, πυρκαγιά και / ή σοβαρό τραυματισμό. Αποθηκεύστε όλες τις Προειδοποιήσεις και τις οδηγίες για μελλοντική αναφορά.

- **Φροντίστε για την κατάλληλη ανακύκλωση ή διάθεση των μπαταριών.** Μην τρυπάτε και μην καίτε τις μπαταρίες. Η εσφαλμένη διάθεση ενδέχεται να θέσει σε κίνδυνο το περιβάλλον ή να προκαλέσει τραυματισμό.
- **Όταν παρέχεται βοηθητική λαβή, βεβαιωθείτε ότι έχει τοποθετηθεί σωστά. Χρησιμοποιήστε και τα δύο χέρια σας κατά το χειρισμό του εργαλείου για διατήρηση του ελέγχου.**
- **Χρησιμοποιείτε τα εργαλεία μόνο με μπαταρίες και φορτιστές κατάλληλης τάσης της Ingersoll Rand.** Η χρήση οποιουδήποτε άλλου τύπου μπαταριών μπορεί να προκαλέσει κίνδυνο φωτιάς, τραυματισμού ή υλικές ζημιές.

Για περισσότερες πληροφορίες, ανατρέξτε στο έντυπο 04581146 του εγχειριδίου πληροφοριών ασφαλείας για κρουστικά δραπανοκατσάβιδα μπαταρίας, στο έντυπο 10567832 του εγχειριδίου πληροφοριών ασφαλείας για φορτιστές μπαταρίας και στο έντυπο 10567840 του εγχειριδίου πληροφοριών ασφαλείας για μπαταρίες.

Λήψη εγχειριδίων μπορεί να γίνει από την ηλεκτρονική διεύθυνση ingersollrand.com

Σύστημα ελέγχου ισχύος IQ[®]

Η ρύθμιση του έξυπνου συστήματος διαχείρισης ελέγχου σε αυτό το μοντέλο μπορεί να πραγματοποιηθεί με το ρυθμιστή ισχύος. Επιλέξτε τη λειτουργία ισχύος περιστρέφοντας το διακόπτη στο κορυφή μέρος του εργαλείου και ευθυγραμμίζετε την εγκοπή με την επιθυμητή ρύθμιση. Ανατρέξτε στην εικόνα 2 στη σελίδα 2.





ΠΡΟΕΙΔΟΠΟΙΗΣΗ

Τα κρουστικά δραπανοκατσάβιδα δεν είναι δυναμόκλειδα. Οι συνδέσεις που απαιτούν συγκεκριμένη ροπή σύσφιξης πρέπει να ελέγχονται με ροπόμετρο προσαρμοσμένο σε ένα κρουστικό δραπανοκατσάβιδο. Οι σφιγκτήρες με εσφαλμένη ροπή ενδέχεται να χαλαρώσουν και να προκληθεί τραυματισμός.

Προδιαγραφές προϊόντος

Μοντέλο	Τάση V, DC	Μοντέλο μπαταρίας	Μηχανισμός κίνησης		Ηχητική στάθμη dB(A) (EN62841)		Κρούσεις ανά λεπτό	Στάθμη (m/s ²) (EN62841)	
			Τύπος	Μέγεθος	†Πίεση(L _p)	‡Ισχύς (L _w)		brpm	κραδασμών
W9491	40	BL2022 (x2)	Τετράγωνο	1"	94.0	105.0	1170	25.8	8.5
W9691			Τετράγωνο (Εκτεταμένο)		95.9	106.9		23.5	7.7

Έξυπνος Έλεγχος Ισχύος (W9491, W9691)

Λειτουργία	Κατεύθυνση	Μέγιστη ροπή ft-lb (Nm)	Ταχύτητα χωρίς φορτίο (rpm)	Διακοπή λειτουργίας
	Αναστρέψει	2200 (3000)	0-890	
	Προς τα εμπρός	180 (250)	500	●
		400 (550)	540	●
		2200 (3000)	0-890	

† K_{PA} = 3dB αβεβαιότητα μέτρησης

‡ K_{WA} = 3dB αβεβαιότητα μέτρησης

* K = αβεβαιότητα μέτρησης (κραδασμών)

Συμμορφώνεται στον UL STD. 62841-1 & 62841-2-2.
Πιστοποιημένο με το CSA STD. C22.2 No. 62841-1 & 62841-2-2.

Λίπανση

Αφαιρέστε τη θήκη σφυριού για να εφαρμόσετε λιπαντικό στο αμόνι, τη διάταξη μηχανισμού πρόσκρουσης και τους οδοντωτούς τροχούς. Απλώστε ομοιόμορφα μικρή ποσότητα γράσου. Η υπερβολική συσσώρευση γράσου θα μειώσει την ταχύτητα της λειτουργίας. Βλ. σχεδιάγραμμα 48380273 και πίνακα παρακάτω. Η συχνότητα συντήρησης εμφανίζεται με κυκλικό βέλος και ορίζεται ως h=ώρες, d=ημέρες και m=μήνες πραγματικής χρήσης.

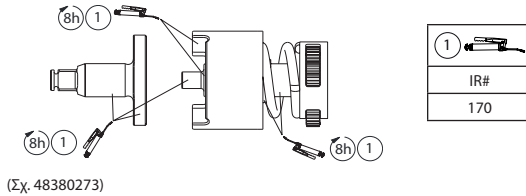

Εξαρτήματα και συντήρηση

Η επισκευή και συντήρηση των εργαλείων πρέπει να διενεργείται από εξουσιοδοτημένο Κέντρο Σέρβις.

Για επικοινωνία, απευθυνθείτε στο πλησιέστερο γραφείο ή διανομέα της **Ingersoll Rand**.

Περιβαλλοντολογική προστασία

Όταν λήξει η διάρκεια ζωής του, το ηλεκτρικό προϊόν της **Ingersoll Rand** πρέπει να ανακυκλώνεται σύμφωνα με τα ισχύοντα πρότυπα και κανονισμούς (τοπικούς, κρατικούς, ομοσπονδιακούς, κλπ.). Η ακατάλληλη απόρριψη του προϊόντος ενδέχεται να θέσει σε κίνδυνο το περιβάλλον.

Αναγνώριση συμβόλων



Επιστρέψτε τα απόβλητα για ανακύκλωση.



Μη απορρίπτετε το παρόν προϊόν μαζί με οικιακά απόβλητα.



Το προϊόν περιέχει ιόντα λιθίου.
Μην απορρίπτετε το παρόν προϊόν μαζί με οικιακά απόβλητα.

Οι πρωτότυπες οδηγίες είναι στα αγγλικά. Οι άλλες γλώσσες είναι μετάφραση των πρωτότυπων οδηγιών.

Priročnik za varno uporabo izdelka

Predvidena uporaba:

Ti brezžični udarni ključji so namenjeni odstranjevanju in nameščanju vijčnih spojev.

⚠ OPOZORILO

⚠ OPOZORILO: Preberite vsa varnostna opozorila, navodila, slike in specifikacije, priložene temu električnemu orodju. V kolikor opozoril in navodil ne upoštevate, lahko pride do električnega udara, požara in/ali resnih poškodb. Vsa opozorila in navodila shranite. Morda jih boste potrebovali v prihodnosti.

- **Baterije odlagajte ali reciklirajte odgovorno.** Baterij ne poskušajte preluknjati ali zažagati. Nepravilno odlaganje je lahko nevarno okolju ali povzroči telesne poškodbe.
- **Če je napravi priložena dodatna ročica, jo pravilno namestite in orodje uporabljajte tako, da jo držite z obema rokama.**
- **Orodja uporabljajte samo z baterijami primerne napetosti in polnilniki Ingersoll Rand.** Uporaba drugih tipov baterij lahko povzroči požar, telesne poškodbe ali poškodbe lastnine.

Za dodatne informacije si oglejte Priročnik za varno uporabo brezžičnega udarnega ključja 04581146, Priročnik za varno uporabo polnilnika baterij 10567832 in Priročnik za varno uporabo baterij 10567840.

Priročnike lahko prenesete s spletne strani ingersollrand.com

Sistem za regulacijo moči IQ^V

Pametni sistem za upravljanje regulacije v tem modelu je mogoče prilagajati z regulatorjem moči. Izberite način moči tako, da zavrtite številčnico na zgornjem strani orodja in poravnate zarezo z zeleno nastavitvijo. Oglejte si sliko št. 2 na strani 2.





⚠ OPOZORILO

Udarni ključji niso navorni ključji. Povezave, ki zahtevajo določen navor, morate po zategovanju z udarnim ključem preveriti z merilnikom navora. Nepravilne navorne povezave se lahko odvijajo, kar lahko privede do telesnih poškodb.

Specifikacije izdelka

Model Orodja	Napetost V, enosmerni tok	Model Akumulatorja	Pogon		Raven hrupa dB(A) (EN62841)		Udarci na minuto bpm	Vibracije (m/s ²) (EN62841)	
			Tip	Velikost	†Tlak (L _p)	‡Moč (L _w)		Raven	*K
W9491	40	BL2022 (x2)	Kvadrat	1"	94,0	105,0	1170	25,8	8,5
W9691			Kvadrat (Podaljša)		95,9	106,9		23,5	7,7

Pametno Regulacijo Moči (W9491, W9691)

Način	Smer	Max Torque ft-lb (Nm)	Hitrost brez obremenitve (rpm)	Izklop
	Obratno	2200 (3000)	0-890	
	Naprej	180 (250)	500	●
		400 (550)	540	●
		2200 (3000)	0-890	

† K_{PA} = 3dB merski približek

‡ K_{WA} = 3dB merski približek

* K = merilna negotovost (Vibracije)

Izpolnjuje standard UL STD. 62841-1 & 62841-2-2.
Potrjeno za standard CSA STD. C22.2 No. 62841-1 & 62841-2-2.



Mazanje

Odstranite ohišje kladiva in nanesite mazivo na nakovalo, udarni sestav mehanizma in prestave. Mast nanašajte enakomerno in zmerno. Prekomerno kopičenje masti povzroči počasno delovanje. Oglejte skico 48380273 in tabelo spodaj. Pogostost vzdrževanja je prikazana v krožni puščici in opredeljena v h=urah, d=dnevi in m=mesečni dejanske uporabe.

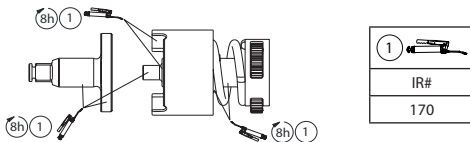

(Risba. 48380273)

Sestavni deli in vzdrževanje

Popravila in vzdrževanje tega orodja lahko izvajajo samo na pooblaščenem servisnem centru.

Morebitne pripombe in vprašanja sporočite najbližjemu predstavništvu ali zastopniku podjetja **Ingersoll Rand**.

Zaščita Okolja

Električno orodje **Ingersoll Rand** po izteku življenjske dobe reciklirate v skladu z vsemi veljavnimi standardi in predpisi (lokalnimi, zveznimi, državnimi, itd.). Nepravilno odlaganje ogroža naravo.

Legenda Simbolov



Odpadni material vrnite v recikliranje.



Izdelka ne odlagajte z gospodinjskimi odpadki.



Izdelek vsebuje litij-ion. Izdelka ne odlagajte z gospodinjskimi odpadki.

Izvirni jezik navodil je angleški. Navodila v drugih jezikih so prevodi izvirnih navodil.

Bezpečnostné informácie o výrobku

Plánované použitie:

Tieto bezdrôtové rázové uťahovávky slúžia na uvoľňovanie a uťahovanie spojovacích prvkov so závitom.

VAROVANIE

VAROVANIE: Prečítajte si všetky bezpečnostné výstrahy, pokyny, ilustrácie a technické údaje priložené k tomuto elektrickému náradíu. Opomenutie dodržiavať výstrahy a pokyny môže mať za následok zasiahnutie elektrickým prúdom, požiar a/alebo vážne poranenie. Všetky výstrahy a pokyny uschovajte pre možnú potrebu v budúcnosti.

- **Batérie zodpovedne zrecyklujte alebo zlikvidujte.** Batérie neprepichujte ani nespájajte. Nesprávna likvidácia batérií môže ohroziť životné prostredie alebo spôsobiť úraz.
- **Keď je dodaná sekundárna rukoväť, zabezpečte, aby bola správne nainštalovaná a používala sa oboma rukami, aby ste udržali kontrolu pri prevádzke náradia.**
- **Používajte výlučne náradie s batériami a nabíjačkou značky Ingersoll Rand s príslušným napätím.** Použitie akýchkoľvek iných batérií môže spôsobiť riziko vzniku požiaru, úrazu alebo poškodenia majetku.

Ďalšie informácie nájdete v Bezpečnostnom návode pre bezdrôtové rázové uťahovávky 04581146, Informačnom bezpečnostnom návode pre nabíjačku akumulátora 10567832 a v Informačnom bezpečnostnom návode pre akumulátor 10567840.

Návody si môžete stiahnuť z webovej adresy ingersollrand.com

System na riadenie výkonu IQV

System inteligentnej kontroly riadenia sa môže na tomto modeli upravovať pomocou regulátora výkonu. Vyberte režim výkonu otáčaním ovládača na hore strane nástroja a zarovnajte zárez s požadovaným nastavením. Pozri obrázok č. 2 na strane 2.





VAROVANIE

Rázové uťahovávky nie sú momentovými kľúčmi. Spoje vyžadujúce určitý krútiaci moment musia byť po inštalácii s použitím rázového uťahovávky skontrolované meracím zariadením na meranie krútiaceho momentu. Nesprávne utiahnutý spoj sa môže uvoľniť a spôsobiť poranenie.

Technické údaje produktu

Model Náradia	Napätie	Model Akumulátora	Upínací hriadeľ		Hladina hluku dB(A) (EN62841)		Rázov (úderov) za minútu	Vibrácií (m/s ²) (EN62841)	
	V, DC		Typ	Rozmer	†Akustický tlak (L _p)	‡Výkon (L _w)		bpm	Hladina
W9491	40	BL2022 (x2)	Štvorec	1"	94.0	105.0	1170	25.8	8.5
W9691			Štvorec (Rozšírený)		95.9	106.9		23.5	7.7

Inteligentné Riadenie Výkonu (W9491, W9691)

Režim	Smer	Max. krútiaci moment ft-lb (Nm)	Rýchlosť Pri Nezaťažení (rpm)	Vypnutie
	Dozadu	2200 (3000)	0-890	
	Dopredu	180 (250)	500	●
		400 (550)	540	●
		2200 (3000)	0-890	

† K_{PA} = 3dB neurčitost' merania

‡ K_{WA} = 3dB neurčitost' merania

* K = neistota merania (Vibrácií)

Vyhovuje norme UL STD. 62841-1 & 62841-2-2.
Certifikované podľa normy CSA STD. C22.2 No. 62841-1 & 62841-2-2.



Mazanie

Demontujte kryt príklepu, aby ste naniesli mazivo na nákovu, zostavu nárazového mechanizmu a na prevody. Naneste mazadlo rovnomerne a striedmo. Nadmerné nahromadenie mazadla spôsobí pomalé fungovanie. Pozrite si dolu uvedený náčrt 48380273 a tabuľku. Interval vykonávania údržby je znázornený v kruhovej šípke a definovaný ako h = hodiny, d = dni a m = mesiace skutočného používania.

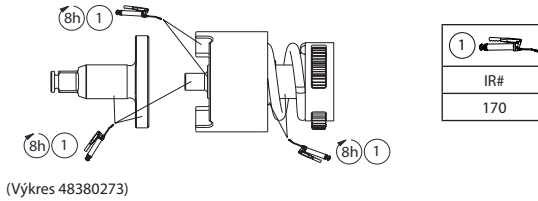

Časti a údržba

Opravy a údržba výrobku by sa mala vykonávať iba v autorizovanom servisnom stredisku.

Všetku komunikáciu a všetky otázky adresujte na najbližšiu kanceláriu spoločnosti **Ingersoll Rand** alebo na distribútora.

Ochrana životného prostredia

Po skončení životnosti elektrického výrobku spoločnosti **Ingersoll Rand** musí byť tento výrobok recyklovaný v súlade so všetkými platnými normami a predpismi (miestnymi, štátnymi, regionálnymi, federálnymi, atď.). Nesprávne likvidovanie akumulátorov môže ohroziť životné prostredie.

Identifikácia symbolov



Vrátte odpadový materiál na recykláciu.



Nevyhadzujte tento výrobok spolu s domácim odpadom.



Výrobok obsahuje lítium-ión.
Nevyhadzujte tento výrobok spolu s domácim odpadom.

Originál pokynov je v angličtine. Texty v ostatných jazykoch sú prekladom originálu pokynov.

Bezpečnostní informace o produktu

Účel použití:

Tyto akumulátorové utahovávky slouží k uvolňování a utahování závitových spojovacích prvků.

VAROVÁNÍ

VAROVÁNÍ: Prostudujte si všechna bezpečnostní upozornění, pokyny, vyobrazení a technické údaje přiložené k tomuto elektrickému nářadí. Nedodržení upozornění a pokynů může způsobit zásah elektrickým proudem, vznik požáru nebo vážné poranění. Veškerá upozornění a pokyny uchovávejte pro budoucí použití.

- Akumulátory zodpovědně likvidujte nebo recyklujte. Nepropichujte je ani nepalte. Při nesprávné likvidaci může dojít k ohrožení životního prostředí nebo k osobnímu zranění.
- Je-li dodána druhá rukojeť, zajistěte její správnou montáž a používejte obě ruce k udržení kontroly při práci s nářadím.
- Nástroje používejte pouze s akumulátory a nabíječkou příslušného napětí od společnosti Ingersoll Rand. Použití jiných akumulátorů může způsobit nebezpečí požáru, osobního zranění nebo poškození majetku.

Pro další informace nahlédněte do Formuláře příručky s bezpečnostními informacemi k akumulátorovému rázovému utahovávku 04581146, Formuláře příručky s bezpečnostními informacemi k nabíječce baterií 10567832 a Formuláře příručky s bezpečnostními informacemi k bateriím 10567840.

Příručky si můžete stáhnout z webové stránky ingersollrand.com

Systém řízení výkonu IQ^V

Inteligentní systém regulace výkonu na tomto modelu lze nastavovat regulátorem výkonu. Otočením kolečka na horním straně nástroje zvolte režim výkonu a nastavte zářez na požadované nastavení. Viz vyobrazení č. 2 na straně 2.





VAROVÁNÍ

Rázové utahovávky nejsou momentové klíče. Spojení vyžadující určitý utahovací krouticí moment musí být po upevnění utahovákem zkontrolována momentovým klíčem, nebo měřičem kroutícího momentu. Nesprávně utažené spoje se mohou uvolnit a způsobit zranění.

Specifikace výrobku

Model nářadí	Napětí V, DC	Model baterie	Upínací výstupní hřídel		Hladina hluku dB(A) (EN62841)		Nárazy za minutu bpm	Vibrací (m/s ²) (EN62841)	
			Typ	Velikost	†Akustický tlak (L _p)	‡Akustický výkon (L _w)		Hladina	*K
W9491	40	BL2022 (x2)	Čtverec	1"	94.0	105.0	1170	25.8	8.5
W9691			Čtverec (Prodloužený)		95.9	106.9		23.5	7.7

Inteligentní řízení výkonu (W9491, W9691)

Režim	Směr	Maximální utahovací moment ft-lb (Nm)	Rychlost při žádném zatížení (rpm)	Vypnutí
	Dozadu	2200 (3000)	0-890	
	Vpřed	180 (250)	500	●
		400 (550)	540	●
		2200 (3000)	0-890	

† K_{PA} = nepřesnost měření 3dB

‡ K_{WA} = nepřesnost měření 3dB

* K = nejistota měření (Vibrací)

Odpovídá směrnici UL STD. 62841-1 & 62841-2-2.
Certifikováno podle směrnice CSA STD. C22.2 No. 62841-1 & 62841-2-2.

Mazání

Odmontujte skříň příklepového ústrojí, aby bylo možno nanést mazivo na pevný doraz, sestavu rázového mechanismu a ozubená kola. Aplikujte mazivo rovnoměrně a úsporně. Nadbytečné nahromadění maziva bude mít za následek pomalý chod. Viz výkres 48380273 a následující tabulka. Četnost údržby je uváděna v kruhové šipce a je definována jako h = hodiny, d = dny a m = měsíce skutečného provozu.

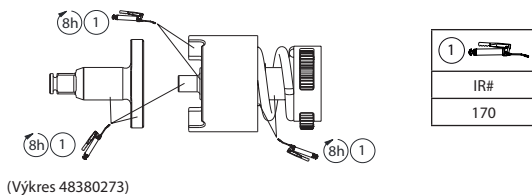

(Výkres 48380273)

Díly a údržba

Oprava a údržba výrobku by měla být prováděna pouze v autorizovaném servisním středisku.

Veškerou komunikaci adresujte na nejbližší kancelář **Ingersoll Rand** nebo na distributora.

Ochrana životního prostředí

Po skončení životnosti musí být elektrický výrobek firmy **Ingersoll Rand** recyklován v souladu se všemi platnými normami a předpisy (místními, státními, federálními atd.). Nesprávnou likvidaci může dojít k ohrožení životního prostředí.

Identifikace symbolů



Vraťte odpadový materiál k recyklaci.



Tento výrobek nelikvidujte s domovním odpadem.



Výrobek obsahuje lithium-ion.
Tento výrobek nelikvidujte s domovním odpadem.

Originální návod je v angličtině. Další jazyky jsou překladem originálního návodu.

Toote ohutusteave

Ettenähtud kasutamine.

Need juhtmeta löökmutrivõtmed on ette nähtud keermestatud kinnitusdetailide eemaldamiseks ja paigaldamiseks.



HOIATUS

⚠ HOIATUS: Lugege läbi kõik elektrilise tööriistaga kaasas olevad hoiatused, juhised, tehnilised andmed ning tutvuge joonistega. Hoiatustest ja juhtnõuudest mittepidamine võib põhjustada elektrilöögi, süttimise ja/või tõsise vigastuse. Hoidke kõik hoiatused ja juhtnõuud hiljem uuesti läbivaatamiseks alles.

- **Utiliseerige või andke akud vastutustundlikult korduvkasutusse.** Ärge löhkuge ega põletage akut. Väär utiliseerimine võib kahjustada keskkonda või põhjustada kehavigastusi.
- **Kui tarnitud on teine käepide, siis veenduge, et see on õigesti paigaldatud ja kasutage tööriistaga töötades kontrolli säilitamiseks mõlemat kätt.**
- **Kasutage vaid neid tööriistu, mis on varustatud nõuetekohase toitepingega Ingersoll Randi aku ja laaduriga.** Teistsuguste akude kasutamine loob ohu tulekahju, kehavigastuste või varalise kahju tekkeks.

Lisateavet leiate juhtmeta löökmutrivõtme ohutusjuhendist (Cordless Impact Wrench Safety Manual Form 04581146), akulaaduri ohutusjuhendist (Battery Charger Safety Information Manual Form 10567832) ja aku ohutusjuhendist (Battery Safety Information Manual Form 10567840).

Juhendeid saab alla laadida aadressilt ingersollrand.com

IQ[®] Toote tehnilised andmed

Selle mudeli intelligentset juhtimissüsteemi saab reguleerida võimsusregulaatoriga. Võimsusrežiimi valimiseks keerake tööriista ülemine olevat nuppu nii, et sälk näitab soovitud sättele. Vt joonist nr 2 lk 2.



HOIATUS

Löök-mutrivõtmed ei ole piirmomendimutrivõtmed. Liiteid, mis nõuavad kinnipingutamist määratud momendiga, tuleb pärast nende pörklöökmutrivõtme kinnikeeramist kindlasti momendidünamomeetriga üle kontrollida. Nõuetekohaselt pingutamata liited võivad lahti tulla ja põhjustada õnnetuse.

Toote tehnilised andmed

Tööriista mudel	Pinge	Aku mudel	Ajam		Müratase dB(A) (EN62841)		Lööki minutis	Vibratsioon (m/s ²) (EN62841)	
	V (alalispinge)		Tüüp	Mõõt	†Röhk (L _p)	‡Võimsus (L _v)		bpm	Tase
W9491	40	BL2022 (x2)	Ruut	1"	94.0	105.0	1170	25.8	8.5
W9691			Square (Pikendada)		95.9	106.9		23.5	7.7

Intelligentne võimsuse juhtimine (W9491, W9691)

Režiim	Suund	Maksimummoment ft-lb (Nm)	Koormuseta pöörlemis-kiirus (rpm)	Sulgur
	Tagasi	2200 (3000)	0-890	
	Edasi	180 (250)	500	●
		400 (550)	540	●
		2200 (3000)	0-890	

† K_{pa} = 3dB mõõtemääramatus

‡ K_{va} = 3dB mõõtemääramatus

* K = mõõtmise määramatus (Vibratsioon)

Vastab standardile UL STD. 62841-1 & 62841-2-2. C  US

Sertifitseeritud vastavalt standardile CSA STD. C22.2 No. 62841-1 & 62841-2-2.

Intertek
4005366
4004004

Määrimine

Eemaldage haamri ümbris, et määrada alasis, löögimehhanismi koostu ja hammasrattaid. Määrige ühtlase õhukese kihina. Määrde liigne kogunemine põhjustab töötamisel takistusi. Vt alljärgnevat joonist 48380273 ja tabelit. Hoolduse sagedus on näidatud ümarnoolel ja seda määratletakse järgmiselt: h=tunnid, d=päevad ja m=kuud tööriista tegelikku kasutamist.

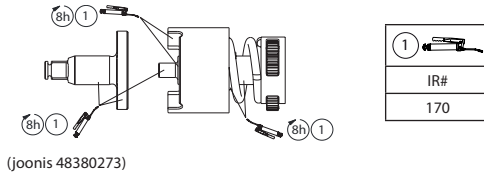

(joonis 48380273)

Osad ja hooldus

Tööriista remont ja hooldus tuleb teostada üksnes volitatud teeninduskeskuses.

Lisateabe saamiseks pöörduge firma **Ingersoll Rand** lähima büroo või edasimüüja poole.

Keskonnakaitse

Pärast kasutuse lõppu tuleb **Ingersoll Randi** elektritööriista utiliseerida kooskõlas kõigi kehtivate normide ja eeskirjadega (kohalikud, maakondlikud, riiklikud, föderalsed jne). Ebaõige utiliseerimine võib põhjustada keskkonnakahju.

Tingmärkide selgitus



Tagastage jäätmed taaskasutuseks.



Ärge kõrvaldage seda toodet koos olmejäätmetega.



Toode sisaldab liitium-ioonmaterjale.
Ärge kõrvaldage seda toodet koos olmejäätmetega.

Originaaljuhend on inglise keeles. Juhendid teistes keeltes on tõlgitud originaaljuhendist.

A termékre vonatkozó biztonsági információk

Felhasználási terület:

Ezeket a vezeték nélküli ütvecsavarozó gépeket menetes rögzítőelemek eltávolítására és felszerelésére tervezték.

VIGYÁZAT

⚠ VIGYÁZAT: Tanulmányozza az ehhez a gépi szerszámhoz mellékelt összes biztonsági figyelmeztetést, utasítást, képet és műszaki leírást. A figyelmeztetések és utasítások be nem tartása, áramütést, tüzet és/vagy komolyabb sérülést eredményezhet. Tegyén el minden Figyelmeztetést és utasítást, hogy később is megtekinthesse.

- **Az akkumulátorokat felelősséggel hasznosítsa újra, illetve ártalmatlanítsa.** Ne lyukassa ki vagy égesse el az akkumulátorokat. A nem megfelelő ártalmatlanítás veszélyeztetheti a környezetet vagy személyi sérüléseket okozhat.
- **Ha második fogantyú is szükséges, győződjön meg annak megfelelő felszereléséről, és a szerszám működtetésekor használja mindkét kezét.**
- **A szerszámokat csak megfelelő feszültségű Ingersoll Rand akkumulátorokkal és töltővel használja.** Más típusú akkumulátorok használata tüzveszélyt, személyi sérüléseket, vagy anyagi károkat okozhat.

További információ a Vezeték nélküli ütvecsavarozóra vonatkozó termékbiztonsági információk című 04581146 számú útmutatóban, az Akkumulátortöltőre vonatkozó biztonsági információk című 10567832 számú útmutatóban, illetve az Akkumulátorra vonatkozó biztonsági információk című 10567840 számú útmutatóban található.

A kézikönyvek letöltési címe: ingersollrand.com

IQ[®] teljesítményszabályozó rendszer

A modell intelligens vezérlési rendszere a teljesítményszabályozóval módosítható. Az eszköz felső lévő programkapcsolóval válassza ki a teljesítménymódot, és igazítsa a rovátkát a kívánt beállításhoz. Tekintse meg az #2-es rajzot a 2. oldalon.





VIGYÁZAT

Az ütvecsavarbehajtó nem nyomatékkulcs. Az adott nyomatékot igénylő kapcsolatokat az ütőműves csavarbehajtóval való létrehozás után nyomatékmérővel ellenőrizni kell. A nem megfelelő nyomatékkal meghúzott rögzítőelemek meglazulhatnak és sérülést okozhatnak.

A termék jellemzői

Szerszám típusa	Feszültség	Akkumulátor típusa	Kihajtás		Zajsztint dB(A) (EN62841)		Útések száma percenként	Vibrációs (m/s ²) (EN62841)	
	V, DC		Típus	Méret	†Nyomás (L _p)	‡Teljesítmény (L _v)		bpm	Szint
W9491	40	BL2022 (x2)	Szögletes	1"	94.0	105.0	1170	25.8	8.5
W9691			Szögletes (Hosszabbított)		95.9	106.9		23.5	7.7

Intelligens teljesítményszabályozás (W9491, W9691)

Üzem mód	Írány	Max. nyomaték ft-lb (Nm)	Terhelés nélküli sebesség (rpm)	Kioldás
	Hátra	2200 (3000)	0-890	
	Előre	180 (250)	500	●
		400 (550)	540	●
		2200 (3000)	0-890	

† K_{GA} = 3dB mérési bizonytalanság

‡ K_{VA} = 3dB mérési bizonytalanság

* K = mérési bizonytalanság (Vibrációs)

Megfelel az UL szabványnak. UL STD. 62841-1 & 62841-2-2.
CSA szabvány által hitelesített. C22.2 No. 62841-1 & 62841-2-2.

Kenés

Vegye le a kalapácszházat az üllő, az ütőmechanizmus-szerelvény és a fogaskerekek olajozásához. A kenőzsírt egyenletesen, vékony rétegben vigye fel. Túl sok zsír felvitele esetén a gép vontatottan fog működni. Lásd a 48380273 számú rajzot és az alábbi táblázatot. A karbantartás gyakoriságát körkörös nyíl jelzi, és tényleges szerszámhasználati h=órákban, d=napokban, és m=hónapokban kerül meghatározásra.

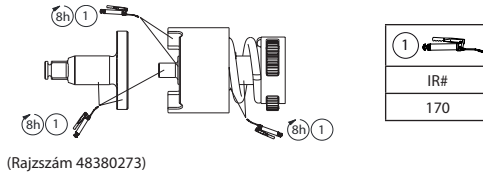

Alkatrészek és karbantartás

A szerszám javítását és karbantartását csak arra feljogosított szervizközpont végezheti.

Közölnivalóit juttassa el a legközelebbi **Ingersoll Rand** irodához vagy forgalmazóhoz.

Környezetvédelem

Ha az **Ingersoll Rand** elektromos termék élettartama lejárt, újrahasznosítását az összes vonatkozó (helyi, állami, országos, szövetségi stb.) szabvánnyal és előírással összhangban kell elvégezni. A nem megfelelő ártalmatlanítás veszélyeztetheti a környezetet.

A szimbólumok azonosítása



Juttassa vissza a hulladékanyagot újrahasznosításra.



Ezt a terméket ne tegye a háztartási hulladékanyag közé.



A termék lítium-ion akkumulátort tartalmaz.
Ezt a terméket ne tegye a háztartási hulladékanyag közé.

Az eredeti utasítások angolul elérhetőek. A más nyelveken olvasható utasítások az eredeti utasítás fordításai.

Gaminio saugos informacija

Paskirtis:

Šie akumulatoriniai smūginiai veržliasukai skirti srieginėms sferazoms ašukti ir išsukti.

ĮSPĖJIMAS

⚠ ĮSPĖJIMAS: Perskaitykite visus šiam įrankiui taikomus saugos perspėjimus, instrukcijas, iliustracijas ir specifikacijas. Jei nesilaikysite nurodymų ir įspėjimų, galite gauti elektros smūgį, sukelti gaisrą ir (arba) sunkiai susižeisti. Saugokite visus įspėjimus ir nurodymus kaip informaciją ateičiai.

- **Naudotus akumulatorius tinkamai perdirbkite arba utilizuokite.** Akumulatori, neprakiurdykite ir nedeginkite. Netinkamas utilizavimo būdas gali sukelti pavojų aplinkai arba sužaloti žmogį.
- **Jeį gavote antrą rankeną, ją būtinai tinkamai sumontuokite ir dirbdami įrankį laikykite abiem rankomis, kad galėtumėte jį suvaldyti.**
- **Árankius naudokite tik su tinkamos átampos "Ingersoll Rand" akumulatoriais ir krovikliu.** Naudojant kitokius akumulatorius galima sukelti gaisrą, susižaloti arba sugadinti turtą.

Dėl papildomos informacijos žr. "Akumulatorinio smūginio veržliasukio gaminio saugos informacijos vadovė" (forma 04581146), "Akumulatorių kroviklio saugos informacijos vadovė" (forma 10567832), "Akumulatoriaus saugos informacijos vadovė" (forma 10567840).

Instrukcijas galima parsisiųsti iš interneto svetainės ingersollrand.com

IQ^v galios valdymo sistema

Šio modelio išmaniąją valdymo sistemą galima reguliuoti naudojant galios reguliatorių. Sukdami viršų įrenginio dalyje esantį jungiklį pasirinkite pageidaujamą nustatymą. Žr. 2 pav. 2 psl.





ĮSPĖJIMAS

Smūginiai veržliasukai nėra dinamometriniai raktai. Smūginio veržliasukio sutvirtintas jungtis, kurias reikia priveržti tam tikru momentu, būtina patikrinti dinamometru. Smūginio veržliasukio sutvirtintas jungtis, kurias reikia priveržti tam tikru momentu, būtina patikrinti dinamometru.

Gaminio techniniai duomenys

Įrankio modelis	Átampa V, nuolat. srovė	Akumulatoriaus modelis	Suktuvas		Garso lygis dB(A) (EN62841)		Smūgių per minutę bpm	Vibracijos (m/s ²) (EN62841)	
			Tipas	Skersmuo	†Slėgis (L _p)	‡Galía (L _w)		vibracij	*K
W9491	40	BL2022 (x2)	Kvadratinis	1"	94.0	105.0	1170	25.8	8.5
W9691			Kvadratinis (Pailgintas)		95.9	106.9		23.5	7.7

Išmanusis galios valdymas (W9491, W9691)

Režimas	Kryptis	Didžiausias sąsūkos momentas ft-lb (Nm)	Greitis be apkrovos (rpm)	Išjungimas
	Atgal	2200 (3000)	0-890	
	Pirmyn	180 (250)	500	●
		400 (550)	540	●
		2200 (3000)	0-890	

† K_{SA} = 3 dB matavimo paklaida

‡ K_{WA} = 3 dB matavimo paklaida

* K = matavimo paklaida (Vibracijos)

Atitinka UL STD. 62841-1 & 62841-2-2.
Sertifikuota CSA STD. C22.2 No. 62841-1 & 62841-2-2.

Tepimas

Nuimkite plaktuko korpusą ir patepkite priekalą, poveikio mechanizmą ir pavarus. Tepalą tepkite tolygiai ir saikingai. Dėl didelių tepalo sankaupų arankis veiks lėčiau. Žr. 48380273 pav. ir toliau pateiktą lentelę. Techninės priežiūros dažnis nurodytas žiedinėje rodyklėje ir nustatomas pagal faktinio naudojimo h=valandas, d=dienas ir m=mėnesius.

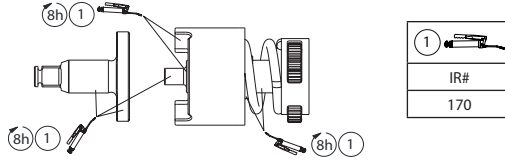

(Brėž. 48380273)

Dalys ir techninė priežiūra

Arankio remontą ir priežiūros darbus gali atlikti tik sągalotojo priežiūros centro darbuotojai.

Visais klausimais kreipkitės į artimiausią **Ingersoll Rand** atstovybę arba platintoją.

Aplinkosauga

Nebetinkamą naudoti "Ingersoll Rand" elektrinį įrankį būtina perdirbti pagal visus galiojančius standartus ir taisykles (vietinius, valstijos, šalies, federalinius ir kt.). Netinkamai išmestas prietaisas gali kelti pavojų aplinkai.

Simboliai ir jų reikšmės



Atliekas grąžinkite perdirbti



Neišmeskite šio gaminio su buitinėmis atliekomis



Gaminio sudėtyje yra ličio jonų.
Neišmeskite šio gaminio su buitinėmis atliekomis.

Originalios instrukcijos yra anglų kalba. Kitomis kalbomis yra originalių instrukcijų vertimas.

Izstrādājuma drošības informācija

Paredzētais lietojums:

Šis bezvadu trieciena uzgriežnatslēgas paredzētas vītņveida stiprinājumu noņemšanai un uzmontēšanai.

⚠ BRĪDINĀJUMS

⚠ BRĪDINĀJUMS: Izlasiet visus drošības brīdinājumus, norādījumus, ilustrācijas un specifikācijas, kas ir nodrošinātas kopā ar šo elektroinstrumentu. Drošības brīdinājumu un norādījumu neievērošanas rezultātā var rasties elektriskās strāvas trieciens, nopietna trauma un/vai izcelties ugunsgrēks. Turiet visus brīdinājumus un norādījumus pieejamā vietā kā uzziņu materiālus turpmākai lietošanai.

- **Nododot akumulatorus otrreizējai pārstrādei vai tos likvidējot, rīkojieties atbildīgi.** Neduriet akumulatoros caurumus un tos nededziniet. Nepareiza utilizācija var radīt kaitējumu videi vai traumas.
- **Izmantojot papildu rokturi, tas ir pareizi jāpievieno un, lai saglabātu kontroli, lietojot darbariku, tas jātur ar abām rokām.**
- **Instrumentus lietojiet tikai ar atbilstoša sprieguma Ingersoll Rand akumulatoriem un lādētāju.** Jebkuru citu akumulatoru lietošana var radīt aizdegšanās risku, traumas vai īpašuma bojājumus.

Papildu informāciju meklējiet Bezvadu trieciena uzgriežnatslēgas drošības informācijas rokasgrāmatā 04581146, Akumulatoru lādētāja drošības informācijas rokasgrāmatā 10567832 un Akumulatoru drošības informācijas rokasgrāmatā 10567840.

Rokasgrāmatas var lejupielādēt no ingersollrand.com

IQ^v jaudas vadības sistēma

Šajā modelī automatizēto jaudas regulēšanas sistēmu var regulēt, izmantojot jaudas regulatoru. Atlasiet jaudas režīmu, instrumenta augšējā pagriežot skalu un pielīdzinot ierobežu vēlamajam iestatījumam. Skatiet 2. attēlu 2. lpp.

⚠ BRĪDINĀJUMS

Trieciena uzgriežnatslēgas nav dinamometriskās uzgriežnatslēgas. Savienojumi, kas jāpievelk ar noteiktu spēku, pēc montāžas ar trieciena uzgriežnatslēgu jāpārbauda ar dinamometru. Nepietiekami pievilkti stiprinājumi var kļūt vaļīgi un izraisīt traumas.

Izstrādājuma specifikācijas

Instrumenta modelis	Spriegums V, DC	Akumulatora modelis	Piedziņa		Skaņas līmenis dB(A) (EN62841)		Triecieni minūtē	Vibrāciju (m/s ²) (EN62841)	
			Tips	Izmērs	†Spiediens (L _p)	‡Jauda (L _w)		bpm	Līmenis
W9491	40	BL2022 (x2)	Kvadrātveida	1"	94.0	105.0	1170	25.8	8.5
W9691			Kvadrātveida (Pagarināta)		95.9	106.9		23.5	7.7

Ispējības (W9491, W9691)

Režīms	Virziens	Max Torque ft-lb (Nm)	Ātrums bez slodzes (rpm)	Izslēgšana
	Reverss	2200 (3000)	0-890	
	Uz priekšu	180 (250)	500	●
		400 (550)	540	●
		2200 (3000)	0-890	

† K_{PA} = 3dB mērijuma nenoteiktība

‡ K_{WA} = 3dB mērijuma nenoteiktība

* K = mērijuma neprecizitāte (Vibrāciju)

Atbilstība UL standartam. UL STD. 62841-1 & 62841-2-2.
Sertifikācija atbilstoši CSA standartam. CSA STD. C22.2 No. 62841-1 & 62841-2-2.



Intertek
4005366
4004004

Eļļošana

Noņemiet vesera korpusu, lai ieeļļotu balstu, trieciena mehānisma daļas un zobratrus. Smērvielu uzklājiet vienmērīgi un plānā kārtiņā. Liekas smērvielas uzkrāšanās var izraisīt lēnu darbību. Skatiet tālāk norādīto zīmējumu Nr. 48380273 un tabulu. Apkopes biežums ir redzams uz apļveida bultiņas; tas norādīts faktiskā izmantošanas laika stundās (h), dienās (d) un mēnešos (m).

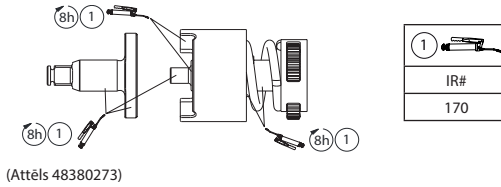

Detalās un tehniskā apkope

Iekārtas remontu un tehnisko apkopi drīkst veikt tikai pilnvarots servisa centrs.

Ar visiem jautājumiem vērsieties tuvākajā **Ingersoll Rand** birojā vai pie izplatītāja.

Vides aizsardzība

Kad **Ingersoll Rand** elektroizstrādājuma darbmūžs ir beidzies, to jālikvidē atbilstoši visiem spēkā esošajiem standartiem un noteikumiem (vietējiem, valsts mēroga utt.). Nepareiza utilizācija var radīt kaitējumu videi.

Apzīmējumu skaidrojums



Nododiet atkritumus otrreizējai pārstrādei.



Neutilizējiet šo izstrādājumu kopā ar mājsaimniecības atkritumiem.



Izstrādājums satur litiņa jonus
Neutilizējiet šo izstrādājumu kopā ar mājsaimniecības atkritumiem.

Oriģinālās instrukcijas ir angļu valodā. Instrukcijas citās valodās ir oriģinālo instrukciju tulkojums.

Informacja dotycząca bezpieczeństwa produktu

Przeznaczenie:

Te akumulatorowe klucze udarowe są przeznaczone do wkręcania i wykręcania gwintowanych elementów złącznych.

OSTRZEŻENIE

⚠ OSTRZEŻENIE: Należy zapoznać się ze wszystkimi informacjami dotyczącymi bezpieczeństwa, instrukcjami, ilustracjami oraz danymi technicznymi dołączonymi do narzędzia. Nieprzebranie ostrzeżeń i instrukcji może doprowadzić do porażenia prądem elektrycznym, pożaru i/lub poważnego uszkodzenia ciała. Należy zachować wszystkie ostrzeżenia i instrukcje na przyszłość.

- W przypadku zużycia akumulatora, konieczności przekazania do recyklingu lub utylizacji należy postępować w sposób odpowiedzialny. Nie przebijaj ani nie palic akumulatorów. Pozbycie się akumulatora w niewłaściwy sposób może mieć niekorzystny wpływ na środowisko naturalne oraz może doprowadzić do wypadków.
- W przypadku wyposażenia narzędzia w dodatkowy uchwyt upewnić się, czy jest prawidłowo zamontowany; podczas eksploatacji trzymać narzędzie obiema rękami.
- Należy używać narzędzi wyłącznie z akumulatorami i ładowarkami firmy Ingersoll Rand o właściwym napięciu. Używanie innych akumulatorów może powodować ryzyko pożaru, prowadzić do wypadków lub uszkodzenia mienia.

Więcej szczegółów można znaleźć w dokumencie zawierającym informacje dotyczące bezpieczeństwa klucza udarowego, 04581146, ładowarki, 10567832 oraz akumulatora, 10567840.

Instrukcje obsługi można pobrać z witryny ingersollrand.com

System kontroli mocy IQ^V

Inteligentny system sterowania w tym modelu można ustawiać za pomocą regulatora siły. Wybrać tryb siły, obracając pokrętkę w górny części narzędzia tak, aby nacięcie wskazywało wybrane ustawienie. Patrz ilustracja nr 2 na stronie 2.





OSTRZEŻENIE

Klucze udarowe nie są kluczami dynamometrycznymi. Połączenia wymagające dokładnego momentu dokręcania muszą być sprawdzone kluczem dynamometrycznym po ich wstępnym dokręceniu kluczem udarowym. Niewłaściwie dokręcone połączenia mogą poluzować się i spowodować wypadek.

Specyfikacje produktu

Model narzędzia	Napięcie V, DC	Model baterii	Napęd		Poziom hałas dB(A) (EN62841)		Uderzenia na minutę bpm	Wibracji (m/s ²) (EN62841)	
			Typ:	Wielkość	†Ciśnienie (L _p)	‡Moc (L _w)		wibracji	*K
W9491	40	BL2022 (x2)	Kwadrat	1"	94.0	105.0	1170	25.8	8.5
W9691			Kwadrat (Przedłużony)		95.9	106.9		23.5	7.7

Inteligentne sterowanie siłą (W9491, W9691)

Tryb	Kierunek	Moment maksymalny ft-lb (Nm)	Prędkość biegu jałowego (rpm)	Wyłączenie
	Do tyłu	2200 (3000)	0-890	
	Do przodu	180 (250)	500	●
		400 (550)	540	●
		2200 (3000)	0-890	

† K_{PA} = 3dB, niepewność pomiarowa

‡ K_{WA} = 3dB, niepewność pomiarowa

* K = niepewność pomiarowa (Wibracji)

Zgodne ze standardami UL STD. 62841-1 & 62841-2-2.
Posiada certyfikat standardów CSA STD. C22.2 No. 62841-1 & 62841-2-2.

Smarowanie

Zdejmij obudowę narzędzia, aby naoliwić głowicę, mechanizm uderowy i przekładnie. Równomiernie nałożyć smar. Nadmierne gromadzenie się smaru może skutkować przerywaną pracą. Patrz rysunek 48380273 i tabela poniżej. Częstotliwość konserwacji zaznaczono strzałką, gdzie h=godziny, d=dni, m=miesiące rzeczywistego użytkowania.

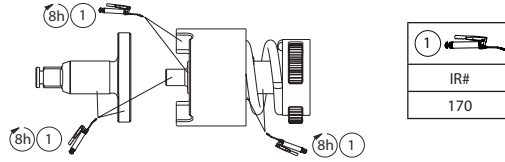

(Rys. 48380273)

Części i ich konserwacja

Naprawa i konserwacja narzędzia powinna być przeprowadzana tylko przez Autoryzowane Centrum Serwisowe.

Wszelkie uwagi należy kierować do najbliższego biura lub dystrybutora firmy **Ingersoll Rand**.

Ochrona środowiska

Po upływie okresu eksploatacji przewidzianego dla narzędzia elektrycznego firmy **Ingersoll Rand** należy oddać je do recyklingu zgodnie ze wszystkimi obowiązującymi normami i przepisami (lokalnymi, regionalnymi, krajowymi itd.). Niewłaściwe użyczenie akumulatora ma zły wpływ na środowisko naturalne.

Identyfikacja symboli



Odpady przekazać do recyklingu.



Nie wyrzucać tego produktu wraz z odpadami komunalnymi.



Li-ion

Produkt zawiera jony litu.
Nie wyrzucać tego produktu wraz z odpadami komunalnymi.

Oryginalne instrukcje są opracowywane w języku angielskim. Instrukcje publikowane w innych językach są tłumaczeniami oryginalnych instrukcji.

Информация за Безопасността на Продукта

Използване по Предназначение:

Тези безжични ударни гаечни ключове са проектирани за отстраняване и монтиране на резбовани съединения.

ВНИМАНИЕ

⚠ ВНИМАНИЕ: Прочетете всички предупреждения за безопасност, инструкции, илюстрации и спецификации, предоставени за този електрически инструмент. Неспазването на предупрежденията и инструкциите може да доведе до токов удар, пожар и/или тежки травми. Запазете всички предупреждения и инструкции за бъдещи справки.

- **Изхвърляйте или рециклирайте батериите надлежно.** Не пробивайте и не изгаряйте батериите. Неправилното изхвърляне може да застраши околната среда или да предизвика телесни повреди.
- **Когато е предоставена втора дръжка, проверете дали тя е добре закрепена и използвайте две ръце, за да контролирате инструмента по време на работа.**
- **Използвайте инструментите само с батерии и зарядно устройство на Ingersoll Rand с подходящ волтаж.** Използването на друг вид батерии може да създаде опасност от пожар, телесна травма или материална щета.

За допълнителна информация, направете справка с ръководството с информация за безопасност за безжични ударни гаечни ключове 04581146, ръководството с информация за безопасност за зарядното устройство 10567832 и ръководството с информация за безопасност за батериите 10567840.

Ръководствата могат да бъдат изтеглени от ingersollrand.com

IQ^v система за управление на мощността

Интелигентната контролна система за управление при този модел може да се регулира с регулатора на мощността. Изберете режима на мощност, като завъртите диска горната на инструмента и подравните прореза с желаната настройка. Направете справка с илюстрация #2 на страница 2.



ВНИМАНИЕ

Ударните ключове отка не са динамометрични ключове. Връзки, изискващи определен момент трябва да се проверят с измерител на момента след затягането им с ударен ключ. Неправилно затегнати съединения могат да се разхлабят и да предизвикат нараняване.

Спецификации на Продукта

Модел на инструмента	Волтаж V, DC	Модел на батерията	Задвижване		Ниво на Звук dB(A) (EN62841)		Удара в Минута Удари за Минута	Вибрация (m/s ²) (EN62841)	
			Тип	Размер	†Налягане (L _v)	‡Мощност (L _w)		Ниво	*К
W9491	40	BL2022 (x2)	Квадратен	1"	94.0	105.0	1170	25.8	8.5
W9691			Квадратен (Удължен)		95.9	106.9		23.5	7.7

Интелигентно управление на мощността (W9491, W9691)

Режим	Посока	Максимален въртящ момент ft-lb (Nm)	Няма честота на въртене при натоварване (rpm)	изключване
	Назад	2200 (3000)	0-890	
	Напред	180 (250)	500	●
		400 (550)	540	●
		2200 (3000)	0-890	

† K_{sv} = 3dB несигурност в измерването

‡ K_{va} = 3dB несигурност в измерването

* K = измерване на несигурни вибрации

Отговаря на UL STD. 62841-1 & 62841-2-2.
Сертификация по CSA STD. C22.2 No. 62841-1 & 62841-2-2.



Смазване

Отстранете корпуса на чука, за да нанесете лубрикант върху ударника, ударния механизъм и зъбните предавки. Нанасяйте лубриканта равномерно и икономично. Прекомерното натрупване на лубрикант ще забави работата. Вижте чертеж 48380273 и таблицата по-долу. Честотата на извършване на поддръжка е изобразена в кръг със стрелки и определена като h=часове, d=дни, и m=месеци на реално използване.

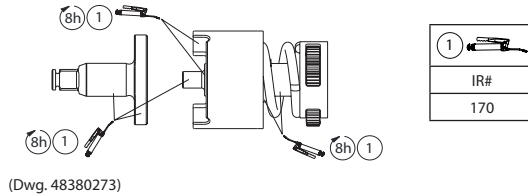

Резервни Части и Поддръжка

Ремонт и поддръжка на инструмента трябва да се извършват единствено от упълномощен сервизен център.

За всички комуникации се обръщайте към най-близкия офис или дистрибутор на **Ingersoll Rand**.

Защита на Околната Среда

След изтичане срока на годност на електрическия продукт на **Ingersoll Rand**, той трябва да се рециклира в съответствие с приложимите стандарти и разпоредби (местни, щатски, държавни, федерални и т.н.). Неправилното изхвърляне може да застраши околната среда.

Идентификация на Символите



Върнете изразходените материали за рециклиране.



Не изхвърляйте инструмента заедно с битови отпадъци.



Продуктът съдържа литий-йон.
Не изхвърляйте инструмента заедно с битови отпадъци.

Оригиналните инструкции са на английски. Другите езици са превод на оригиналните инструкции.

Informații Privind Siguranța Produsului

Domeniul de Utilizare:

Această unealtă este destinată pentru înfletirea sau scoaterea șuruburilor.



AVERTIZARE

AVERTIZARE: Citiți toate avertismentele de siguranță, instrucțiunile, ilustrațiile și specificațiile furnizate împreună cu această unealtă acționată electric. Nerespectarea avertizărilor și instrucțiunilor poate duce la o electrocutare, un incendiu și/sau la o vătămare corporală gravă. Păstrați toate avertizările și instrucțiunile pentru o consultare ulterioară.

- **Reciclați sau eliminați acumulatorii în mod responsabil.** Nu perforați acumuloarele și nu le aruncați în foc. Eliminarea incorectă poate cauza distrugerii în mediul înconjurător sau vătămare corporală.
- **Dacă este prevăzut un al doilea mâner, asigurați-vă că este corect instalat și folosiți ambele mâini pentru a păstra controlul în cursul utilizării dispozitivului pneumatic.**
- **Utilizați unelte numai cu acumulatori și încărcător de tensiune adecvată Ingersoll Rand.** Utilizarea oricărui alt tip de acumulatori poate produce riscul de incendiu, rănire personală sau daune asupra proprietății.

Pentru informații suplimentare, consultați Manualul de siguranță pentru Mașina de găurit / Șurubelnița cu acumulatori, formularul 04581146, Manualul de informații privind siguranța pentru Încărcătorul de acumulatori, formularul 10567832, precum și Manualul de informații privind siguranța pentru Acumulatori, formularul 10567840.

Manualele pot fi descărcate de pe internet, la adresa ingersollrand.com

Sistem de control al energiei IQ^v

Sistemul inteligent de management și control al acestui model poate fi reglat cu un stabilizator de tensiune. Selectați modul de alimentare prin rotirea comutatorului din partea din top a unelei prin alinierea canelurii cu setarea dorită. Consultați imaginea #2 de la pagina 2.



AVERTIZARE

Cheile cu impact nu sunt chei dinamometrice. Îmbinările care necesită un cuplu specific de strângere trebuie verificate cu un torsionmetru după montarea cu o cheie cu impact. Îmbinările cuplate necorespunzător pot să se desfacă și pot provoca vătămări.

Specificații Tehnice

Model instrument	Tensiune	Model acumulator	Motorul		Nivel de Zgomot dB(A) (EN62841)		Percuții pe Minut	Vibrație (m/s ²) (EN62841)	
	V, DC		Tip	Dimensiune	†Presiune (L _p)	‡Putere (L _w)		bpm	Nivel
W9491	40	BL2022 (x2)	Pătrat	1"	94.0	105.0	1170	25.8	8.5
W9691			Pătrat (Extins)		95.9	106.9		23.5	7.7

Control inteligent al energiei (W9491, W9691)

Mod	Direcție	Cuplu max ft-lb (Nm)	Viteză Liberă (rpm)	Oprire
	Sens antiorar	2200 (3000)	0-890	
	Înainte	180 (250)	500	●
		400 (550)	540	●
		2200 (3000)	0-890	

† K_{DA} = 3dB toleranța la măsurare

‡ K_{WA} = 3dB toleranța la măsurare

* K = Vibrația incertitudinii de măsurare

În conformitate cu standardul UL STD. 62841-1 & 62841-2-2.
Certificat conform standardului CSA STD. C22.2 No. 62841-1 & 62841-2-2.



Lubrifiere

Desfaceți carcasa pentru a aplica lubrifiant pe daltă, pe mecanismul de percuție și pe mecanismul de acționare. Aplicați lubrifiantul în mod uniform; nu utilizați lubrifiant în exces. O acumulare excesivă de lubrifiant poate duce la funcționarea necorespunzătoare. Consultați desenul 48380273 și tabelul de mai jos. Frecvența operațiilor de întreținere este prezentată în săgeata circulară și se definește ca h=ore, z=zile și l=luni de utilizare efectivă.

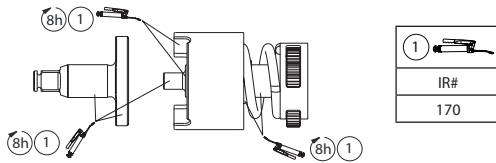

(Desen. 48380273)

Componente și Întreținere

Repararea și întreținerea uneltei trebuie realizate numai de un Centru de service autorizat.

Orice comunicare va fi adresată celei mai apropiate reprezentanțe sau distribuitor **Ingersoll Rand**.

Măsuri Pentru Protecția Mediului

După încheierea duratei de viață a uneltei electrice **Ingersoll Rand**, aceasta trebuie reciclată în conformitate cu toate standardele și reglementările aplicabile (locale, statale, regionale, federale etc.). Eliminarea necorespunzătoare a acumulatorilor poate periclita mediul înconjurător.

Identificarea Simbolului



Recupezați reziduurile în vederea reciclării.



Nu eliminați acest dispozitiv odată cu deșeurile menajere.



Produsul conține acumulatori cu litiu-ion. Nu eliminați acest dispozitiv odată cu deșeurile menajere.

Instrucțiunile originale sunt în limba engleză. Variantele în alte limbi sunt traduceri ale instrucțiunilor originale.

Информация о безопасности изделия

Предполагаемое использование:

Данные беспроводные гайковерты ударного действия предназначены для удаления и установки резьбовых крепежных деталей.

⚠ ПРЕДУПРЕЖДЕНИЕ

⚠ ПРЕДУПРЕЖДЕНИЕ: Ознакомьтесь со всеми предупреждениями по технике безопасности, инструкциями, иллюстрациями и техническими характеристиками, предоставленными вместе с данным электроинструментом. Невыполнение предупреждений и инструкции может привести к поражению электрическим током, пожару и/или причинению тяжелых травм. Сохраните все предупреждения и инструкции для будущего использования в справочных целях.

- Ответственно относитесь к переработке или утилизации батарей. Не нарушайте целостность батарей и не сжигайте их. Неправильная утилизация может создать опасность для окружающей среды или привести к травмам.
- Если поставляется вторая рукоятка, то убедитесь в том, что она правильно установлена, и держите инструмент во время работы обеими руками.
- Используйте инструменты только с аккумуляторными батареями Ingersoll Rand соответствующего напряжения и зарядным устройством. Применение любых других батарей может создать опасность пожара, травм и повреждения имущества.

За дополнительными сведениями обратитесь к Руководству по безопасности беспроводных гайковертов ударного действия, форма 04581146, к Руководству по безопасности зарядных устройств для аккумуляторных батарей, форма 10567832, и к Руководству по безопасности аккумуляторных батарей, форма 10567840.

Руководства можно загрузить с сайта ingersollrand.com

IQ⁺ Система регулирования мощности

Интеллектуальная система управления регулированием мощности данной модели может настраиваться с помощью регулятора мощности. Выберите режим мощности, поворачивая круговую шкалу регулятора на верхней части инструмента и совмещая риску с требуемой настройкой. Смотрите иллюстрацию № 2 на стр. 2.

⚠ ПРЕДУПРЕЖДЕНИЕ

Cheile cu impact nu sunt chei dinamometrice. Îmbinările care necesită un cuplu specific de strângere trebuie verificate cu un torsiometru după montarea cu o cheie cu impact. Îmbinările cuplate necorespunzător pot să se desfacă și pot provoca vătămări.

Технические характеристики изделия

Model instrument	Напряжение	Model acumulator	Привод		Уровень шума dB(A) (EN62841)		Ударов в минуту	Вибрации (m/s ²) (EN62841)	
	В постоянного тока		Тип	Размер	†Давление (L _p)	‡Мощность (L _w)		Уровень	*К
W9491	40	BL2022 (x2)	Квадратный	1"	94.0	105.0	1170	25.8	8.5
W9691			Квадратный (удлиненный)		95.9	106.9		23.5	7.7

Интеллектуальное регулирование мощности (W9491, W9691)

Режим	Направление	Максимальный крутящий момент ft-lb (Nm)	Скорость без нагрузки (rpm)	Oprire
	Реверс	2200 (3000)	0-890	
	Înainte	180 (250)	500	●
		400 (550)	540	●
		2200 (3000)	0-890	

† K_{рк} = 3дБ погрешность измерения

‡ K_{в/а} = 3дБ погрешность измерения

* K = неопределенность измерения (Вибрации)

Соответствует требованиям UL STD. 62841-1 & 62841-2-2.
Сертификат соответствия CSA STD. C22.2 No. 62841-1 & 62841-2-2.

Смазка

Снимите корпус ударника, чтобы нанести смазку на посадочный шток, ударный механизм и зубчатую передачу. Нанесите смазку равномерно и умеренно. Чрезмерное количество смазки может привести к замедлению движения. См. чертеж 48380273 и таблицу ниже. Частота обслуживания указана в круглой стрелке и указана в виде: h=часы, d=дни, и m=месяцы фактического использования.

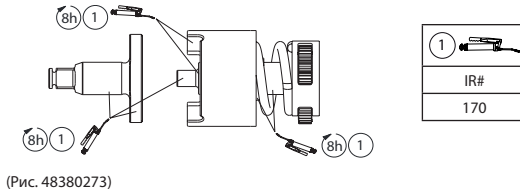

(Рис. 48380273)

Детали и техническое обслуживание

Ремонт и техническое обслуживание инструмента должны производиться только авторизованным сервисным центром.

Со всеми вопросами обращайтесь в ближайший офис **Ingersoll Rand** или к дистрибьютору компании.

Защита окружающей среды

По истечении срока службы электрические изделия **Ingersoll Rand** следует утилизировать в соответствии со всеми действующими стандартами и предписаниями (местными, областными, республиканскими, федеральными и т.п.). Неправильная утилизация может представлять опасность для окружающей среды.

Определения условных обозначений



Вернуть отходы для утилизации.



Не утилизировать это изделие вместе с бытовыми отходами.



Изделие содержит литий-ионные аккумуляторы.
Не утилизировать это изделие вместе с бытовыми отходами

Оригинальным языком инструкций является английский. Версии на другие языки являются переводом оригинальных инструкций.

产品安全信息

用途:

这些充电式冲击扳手专门用于拆卸和安装螺钉。



警告

警告: 请阅读与此电动工具相关的所有安全警告、安全说明、安全图示和安全技术规范。不按照警告和用法说明操作会导致触电、失火和/或严重的危害。保留全部警告和用法说明以备后用。

- 应对电池进行回收或处理。切勿刺破或燃烧电池。如果处理方式不当,可能会危害环境或造成人身伤害。
- 若提供第二个手柄,务必正确安装。操作工具时,请用双手操控。
- 只可使用适当电压值的Ingersoll Rand电池和充电器。使用任何其它电池均可能造成火灾、人身伤害或财产损失。

更多信息,请参阅《充电式冲击扳手产品安全信息手册表04581146》、《电池充电器安全信息手册表10567832》和《电池安全信息手册表10567840》。手册可从 ingersollrand.com 下载。

IQ⁺ 功率控制系统

该型号上的智能控制管理系统可通过功率调整器进行调整。选择功率模式:转动工具顶部的拨号盘并将凹槽和所需的设置对齐。请参阅第2页的插图2。



警告

冲击扳手不是扭矩扳手。对于需要特定扭矩的连接,安装冲击扳手后,必须用扭矩计检查扭矩。扭矩不正确的件,可能会在工作中松动并造成伤害。

产品规格

工具型号	电压	电池型号	打击头		噪声等级 dB(A) (EN62841)		每分钟冲击次数 bpm	震动 (m/s ²) (EN62841)	
	V, DC		类型	尺寸	压力 (L _p)	功率 (L _w)		液位	*K
W9491	40	BL2022 (x2)	方形	1"	94.0	105.0	1170	25.8	8.5
W9691			方形(延长)		95.9	106.9		23.5	7.7

智能功率控制 (W9491, W9691)

模式	方向	最大扭矩 ft-lb (Nm)	无负载速度 (rpm)	自动停止
	反转	2200 (3000)	0-890	
	正转	180 (250)	500	●
		400 (550)	540	●
		2200 (3000)	0-890	

K_{PA} = 3dB测量不确定度

K_{WA} = 3dB测量不确定度

* K = 测量不确定度 (震动)

符合 UL STD. 62841-1 & 62841-2-2.
经过 CSA STD. C22.2 认证。 62841-1 & 62841-2-2.



润滑

拆除锤击箱以对锤砧、冲击装置组件和齿轮进行润滑。均匀小心地涂抹润滑油。润滑油积聚过量会导致操作迟钝。请见图 48380273 和下表。维护频率以圆形箭头表示为实际使用的h=小时, d=天数, m=月数。

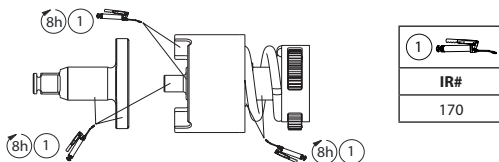

(图. 48380273)

部件和维护

工具维修工作只能由具有授权的维修中心执行。

如有任何事宜，请就近垂询**Ingersoll Rand**办事处或经销商。

环境保护

当**Ingersoll Rand**电子产品寿命到期时，必须根据所有适用的（当地、省份、国家等）标准和法规加以回收。处置不当会对环境造成危害。

符号标识



返还废旧材料以循环再利用。



本产品不要与家居废品一同丢弃。



产品含锂离子。
本产品不要与家居废品一同丢弃。

初始说明采用英文。其他语言版本是初始说明的翻译版。

製品に関する安全性

製品の用途:

コードレス インパクトレンチは、ねじ部品の脱着に使用するための製品です。

警告

⚠ **警告:** 本電動工具に付属する安全に関する警告、注意事項、図、仕様すべてをお読みください。警告および指示に従わない場合、感電、火災、重度の人的傷害などをまねくおそれがあります。後で参照する場合がありますので、すべての安全警告および指示を保管しておいてください。

- 責任を持って電池をリサイクルまたは廃棄してください。電池に穴をあけたり燃やさないでください。不適切に使用した場合、環境を危険にさらしたり、人的傷害の原因となることがあります。
- 本製品に換えハンドルがある場合は、正しく取り付けられていることを確認し、両手で工具の取扱操作を行ってください。
- 工具には正しい電圧のIngersoll Rand電池および充電器のみを使用してください。他の電池を使用した場合、火災、人的傷害、器物の損傷の危険が生じることがあります。

製品に関する詳細については、コードレス インパクトレンチの「製品に関する安全性」(書式 04581146)、電池充電器の「製品に関する安全性」(書式 10567832)、電池の「製品に関する安全性」(書式 10567840)をご参照ください。

ingersollrand.comから説明書をダウンロードすることができます。

IQ^v 電源制御システム

このモデルのインテリジェントな制御管理システムは、電源レギュレータで調整できます。ツール上位のダイヤルを回し、溝を目的の設定に合わせることで、電源モードを選択します。2 ページの図 #2 を参照してください。

警告

インパクトレンチはトルクレンチではありません。接続部に特定のトルクが条件付けられている場合には、インパクトレンチで取り付け後に必ずトルク計で確認してください。トルクが不適切な場合、ねじが緩み、人的傷害の原因となるおそれがあります。

製品仕様

ツールモデル	電圧 V, DC	バッテリーモデル	駆動		作動音レベル dB(A) (EN62841)		毎分インパクト bpm	振動 (m/s ²) (EN62841)	
			種類	サイズ	† 圧力 (L _p)	‡ 出力 (L _w)		レベル	*K
W9491	40	BL2022 (x2)	スクエア	1"	94.0	105.0	1170	25.8	8.5
W9691			スクエア (拡張)		95.9	106.9		23.5	7.7

インテリジェントな電源制御 (W9491, W9691)

モード	方向	最大トルク ft-lb (Nm)	無負荷時の速度 (rpm)	シャットオフ
	逆方向	2200 (3000)	0-890	
	正方向	180 (250)	500	●
		400 (550)	540	●
		2200 (3000)	0-890	

† K_{FA} = 3dB 測定の不確かさ

‡ K_{FA} = 3dB 測定の不確かさ

* K = 測定の不確かさ(振動)

UL STD に準拠します。62841-1 & 62841-2-2、
CSA STD の認定を受けています。C22.2 No. 62841-1および62841-2-2。



潤滑

ハンマーケースを取り外して、アンビル、衝撃装置アセンブリおよびギアに潤滑剤を塗布します。グリースは薄く均一に塗布してください。余分なグリースが溜まると工具がスムーズに動作しなくなる原因となります。以下の図面 48380273 および表を参照して下さい。保守頻度は円形矢印で示され、実際に消費される、h=時間、d=日数およびm=月数として明示されます。

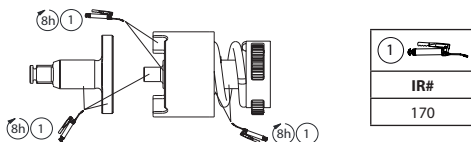

(図. 48380273)

部品とメンテナンス

工具の修理とメンテナンスは認定サービスセンターのみが行ってください。
お問い合わせ等は、お客様の最寄の **Ingersoll Rand** 事務所または販売店へご連絡ください。

環境保護

Ingersoll Rand 電動工具の製品寿命が尽きた場合は、すべての基準および規則（地域、都道府県、国等）に従い、リサイクルしてください。不適切な廃棄は環境を危険にさらすおそれがあります。

記号の意味



リサイクルのため廃部材を返品。



本製品を家庭ゴミと一緒に廃棄しないこと。



本製品はリチウムイオンを含有します。家庭ゴミと一緒に廃棄しないこと。

説明書の原文は英語で書かれています。他の言語については原文からの翻訳です。

제품 안전 정보

사용 용도:

무선 임팩트 렌치(Cordless Impact Wrench)는 스레드 패스너(fastener)를 장착 및 제거하기 위해 고안되었습니다.

주의

⚠ **주의:** 본 동력 공구와 함께 제공된 모든 안전 경고문, 설명서, 설명 도해 및 규격 사항을 숙지하십시오. 경고와 지침을 따르지 않으면 감전, 화재 및/또는 중상이 초래될 수 있습니다. 모든 경고와 지침을 미래에 참고할 수 있도록 보관하십시오.

- 책임있는 배터리의 재생 또는 처분. 배터리에 구멍내거나 태우지 마십시오. 부적절한 처분은 환경을 위태롭게 하거나 인체 부상을 초래할 수 있습니다.
- 부가적인 핸들이 제공된 경우, 이 핸들이 올바르게 설치되었는지 확인하고, 공구를 작동할 때는 양 손을 사용해 취급해야 합니다.
- 공구에는 올바른 전압의 Ingersoll Rand 배터리 및 충전기만 사용하십시오. 다른 배터리를 사용하면 화재 위험, 인체 부상 또는 재산 손실이 발생할 수 있습니다.

추가적인 정보는 무선 임팩트 렌치(Cordless Impact Wrench) 안전 설명서 양식 04581146, 배터리의 충전기 안전 정보 설명서 양식 10567832 및 배터리의 안전 정보 설명서 양식 10567840을 참조하십시오.

설명서는 ingersollrand.com 에서 다운로드 받을 수 있습니다.

IQ[®] 전원 제어 시스템

이 모델의 지능형 제어 관리 시스템은 파워 레귤레이터로 조절할 수 있습니다. 공구 맨 위로 다이얼을 돌려 파워 모드를 선택하고 노치를 원하는 설정에 맞춥니다. 2페이지의 그림 #2를 참조하십시오.

경고

임팩트 렌치는 토크용 렌치가 아닙니다. 임팩트 렌치로 조인 후에는 연결부에 필요한 특정 토크 값을 반드시 토크 미터로 점검해야 합니다. 부정확한 토크의 패스너는 풀어져 부상의 원인이 됩니다.

제품 상세

도구 모델	전압	배터리 모델	구동		소음 레벨 dB(A) (EN62841)		분당 충격수 bpm	진동 (m/s ²) (EN62841)	
	V, DC		타입	사이즈	† 압력 (L _p)	‡ 압력 (L _w)		수준	*K
W9491	40	BL2022 (x2)	정사각형	1"	94.0	105.0	1170	25.8	8.5
W9691			정사각형 (확장형)		95.9	106.9		23.5	7.7

지능형 전력 관리 (W9491, W9691)				
모드	방향	최대 토크 ft-lb (Nm)	무부하 속도 (rpm)	꺾다
	역방향	2200 (3000)	0-890	
	앞으로	180 (250)	500	●
		400 (550)	540	●
		2200 (3000)	0-890	

† K_{pa} = 3dB 측정 불확도
‡ K_{wa} = 3dB 측정 불확도
* K = 측정 불확도 (진동)

UL 표준 준수, 62841-1 & 62841-2-2.
CSA 표준으로 인증 받음, C22.2 번호 62841-1 및 62841-2-2.



윤활

모루, 충격 메커니즘 어셈블리 및 기어에 윤활유를 바르기 위해 해머 케이스를 제거합니다. 윤활은 골고루 적당하게 합니다. 그리스(기름)가 과도하게 축적되면 느슨한 작동을 초래합니다. 아래의 도면 48380273과 표를 참조하십시오. 정비 빈도는 원형 화살표로 표시되며 실제 사용 h=시간, d=일 및 m=월로 정의됩니다.

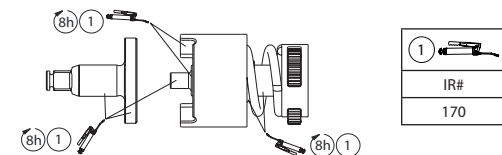

(그림 48380273)

부품 및 정비

공구 수리 및 정비는 반드시 공인된 정비 센터에서 수행해야 합니다.
모든 문의 사항은 가까운 **Ingersoll Rand** 사무소나 대리점을 통해 확인하십시오.

환경 보호

Ingersoll Rand 전기 제품의 사용 수명이 끝나면, 적용 가능한 모든 규정 및 법규(지역, 주, 국가, 연방, 기타)에 따라 전기 제품을 재생해야 합니다. 부적절한 처분은 환경을 위태롭게 합니다.

기호 식별



재생용 폐가전 반환.



이 제품은 가정용 폐가전으로 분류해
처분하지 마십시오.



Li-Ion

제품에 리튬 이온이 들어 있습니다.
이 제품은 가정용 폐가전으로 분류해 처분하지 마십시오.

원래 설명서는 영문입니다. 기타 언어는 원래 설명서의 번역본입니다.

Opće informacije o sigurnosti proizvoda

Previđena svrha:

Ovi akumulatorski udarni zatezači su dizajnirani za uklanjanje i instaliranje spojnih elemenata s navojem.

⚠ UPOZORENJE

⚠ UPOZORENJE: Pogledajte sva sigurnosna upozorenja, upute, slike i specifikacije priložene uz ovaj električni alat. Nepoštivanje upozorenja i uputa može rezultirati strujnim udarom, požarom i/ili ozbiljnom ozljedom. Sačuvajte sva upozorenja i upute za buduću upotrebu.

- **Odgovorno reciklirajte ili odložite baterije.** Nemojte bušiti ili paliti baterije. Nepravilno odlaganje može ugroziti okoliš ili izazvati tjelesnu ozljedu.
- **Kad je priložena sekundarna ručka, pobrinite se da je pravilno instalirana i koristite dvije ruke da zadržite kontrolu kad radite s alatom.**
- **Koristite alat samo s baterijama i punjačem odgovarajućeg napona proizvođača Ingersoll Rand.** Korištenje drugih baterija može stvoriti rizik od požara, tjelesne ozljede ili oštećenja imovine.

Za dodatne informacije pogledajte sigurnosni obrazac za akumulatorski udarni zatezač 04581146, sigurnosni informativni obrazac za punjač baterije 10567832 te sigurnosni informativni obrazac za bateriju 10567840.

Priručnici se mogu preuzeti na ingersollrand.com

Sustav IQ[®] za kontrolu snage

Ovaj inteligentni sustav upravljanja snagom može se namjestiti regulatorom snage na ovom modelu. Odaberite jačinu snage okretanjem birača na gornjem dijelu alata i postavite urez na željenoj postavci. Pogledajte sliku br. 2 na stranici 2.





⚠ UPOZORENJE

Udarni zatezači nisu moment ključevi. Nakon montaže pomoću udarnog zatezača spojevi koji zahtijevaju određeni moment moraju se provjeriti mjerачem okretnog momenta. Nemojte dodirivati spojnice ili dodatke tijekom udara, jer to povećava rizik od posjekotina, opekлина ili ozljeda koje izazivaju vibracije.

Tehnički podaci proizvoda

Model alata	Napon V, DC	Model baterije	Pogon		Razina buke dB(A) (EN62841)		Udaraca u minuti	Vibracije (m/s ²) (EN62841)	
			Vrsta	Veličina	†Tlak (L _p)	‡Snaga (L _w)		Razina	*K
W9491	40	BL2022 (x2)	Kvadratni	1"	94.0	105.0	1170	25.8	8.5
W9691			Kvadratni (Produžetak)		95.9	106.9		23.5	7.7

Inteligentna kontrola snage (W9491, W9691)

Jačina	Smjer	Max okretni moment ft-lb (Nm)	Brzina bez opterećenja (rpm)	Isključiti
	Obrnuti	2200 (3000)	0-890	
		180 (250)	500	●
		Naprijed	400 (550)	540
	2200 (3000)		0-890	

† K_{PA} = Mjerna nesigurnost 3 dB

‡ K_{WA} = Mjerna nesigurnost 3 dB

* K = Mjerna nesigurnost vibracija

U skladnosti s UL STD. 62841-1 & 62841-2-2.
Certificirano prema CSA STD. C22.2 No. 62841-1 & 62841-2-2.



Podmazivanje

Uklonite kućište čekića da podmazate izlazno vratilo, sklop udarnog mehanizma i zupčanike. Jednolično i umjerno nanosite mazivo. Pretjerane naslage maziva usporit će rad. Pogledajte crtež 48380273 i tablicu ispod. Učestalost održavanja prikazana je kružnom strelicom i označena kao h=sati, d=dani i m=mjeseci stvarne upotrebe.

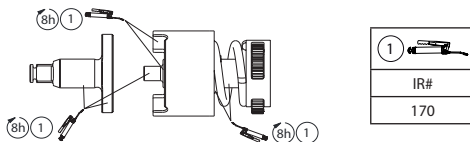

(Dwg. 48380273)

Dijelovi i održavanje

Popravke i održavanje alata treba obavljati samo ovlašteni servisni centar.

U vezi bilo kakvih potreba obratite se najbližem uredu ili predstavniku tvrtke **Ingersoll Rand**.

Zaštita okoliša

Kad istekne životni vijek električnog proizvoda tvrtke **Ingersoll Rand**, mora se reciklirati u skladu sa svim važećim standardima i propisima (lokalnim, županijskim, državnim itd.) Nepravilno odlaganje može ugroziti okoliš.

Identifikacija simbola



Vratite otpadni materijal na recikliranje.



Ne odlažite ovaj proizvod s kućanskim otpadom.



Li-ion

Proizvod sadrži litij-ion.

Ne odlažite ovaj proizvod s kućanskim otpadom.

Originalne upute sastavljene su na engleskom jeziku. Drugi jezici prijevod su originalnih uputa.

Notes:

Notes:

Notes:
